

مقایسه نظام معیشت

پول پایه (لیبرالیسم اقتصادی) با نظام معیشت مبتنی بر

انرژی های رایگان

مؤلف: شهروز صنیعی

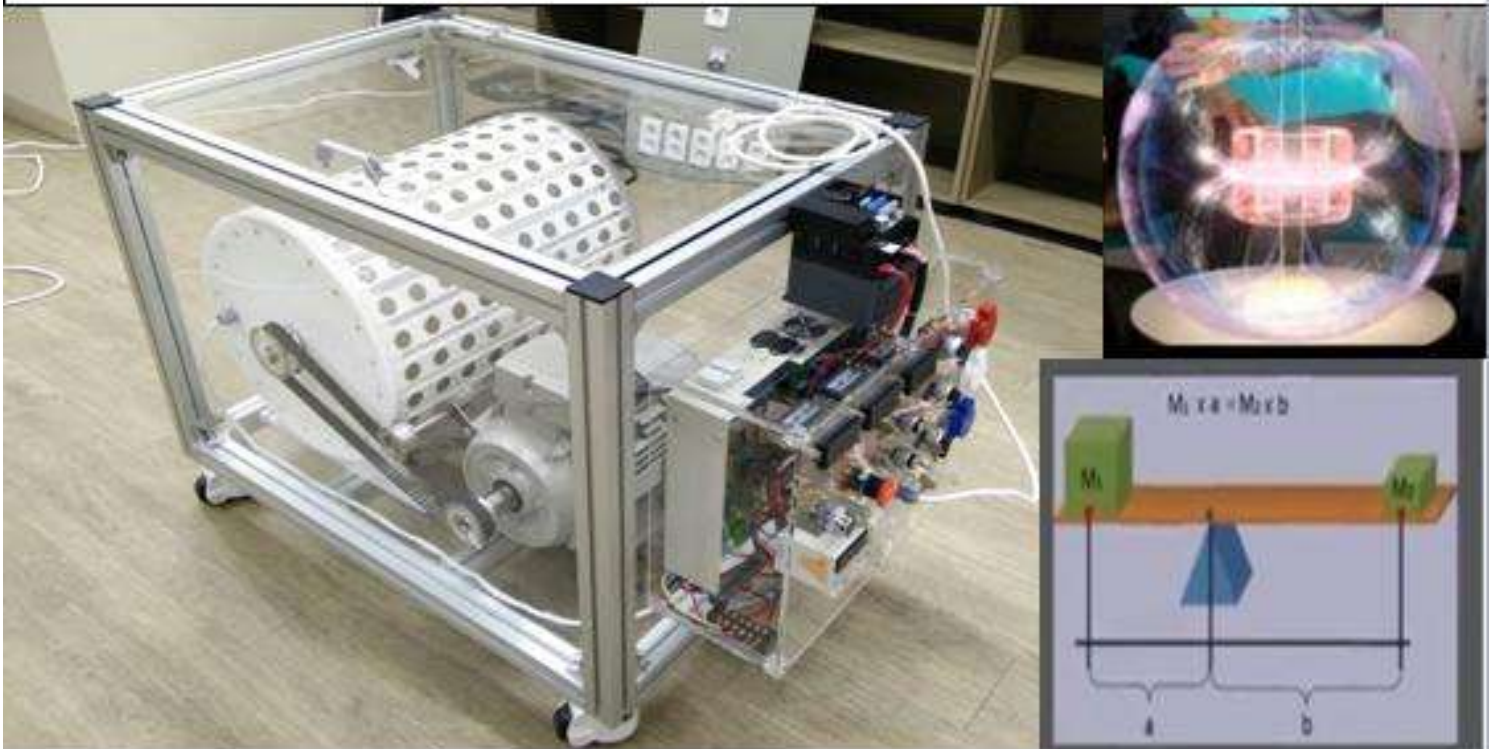

Digistash.com

بِسْمِ اللَّهِ الرَّحْمَنِ الرَّحِيمِ

مقایسه نظام معیشت
پول پایه (لیبرالیزم اقتصادی)
با نظام معیشت مبتنی بر
انرژی های رایگان

Comparison of Livelihoods

Base money with free energy-based system

(طرح پیشنهادی برای خروج از بن بست مکتب پولی)

گرد آوری و تالیف :

شهرز حسنی

مقدمه :

وَسَخَّرَ لَكُمُ اللَّيْلَ وَالنَّهَارَ وَالشَّمْسَ وَالْقَمَرَ وَالنُّجُومَ مُسَخَّرَاتٍ بِأَمْرِهِ إِنَّ فِي ذَلِكَ لَآيَاتٍ لِّقَوْمٍ
يَعْقِلُونَ (النحل/۱۲)

او شب و روز و خورشید و ماه را مسخر شما ساخت؛ و ستارگان نیز به فرمان او مسخر شمايند؛ در
این، نشانه‌هایی است (از عظمت خدا،) برای گروهی که عقل خود را به کار می‌گیرند!
انرژی به عنوان یکی از مهمترین ارزاق الهی به بندگان از ابتدای هبوط انسان به این کره خاکی
مسئله و دغدغه او بوده است .

آتش و تبدیل انرژی ذخیره شده در چوب به انرژی حرارتی یکی از شناخته شده ترین و اولین
تلاشهای بشر برای سیطره بر این نعمت الهی بوده است .

به جرات می توان گفت امروزه با ظهور ابزارها و ماشین آلات صنعتی بزرگ و کوچک زندگی از حیث
سختی و صعوبت فیزیکی به حداقل خود رسیده است و جرثقیل های بزرگی که بارهای بزرگ را جا
به جا می کنند و سیستمهای حمل و نقلی که بارهای کوچک و بزرگی را بین دو نقطه جغرافیایی
حمل می کنند و ... این پیشرفتهای کار بشر را به جایی رسانده که صرفا در مقام فرمانده و حاکم بر
سازوکارها و ماشین، ایفای نقش کند و امور را جلو ببرد .

اما متاسفانه دستهای پلید شیاطین جنی و انسی که دشمن بشریت هستند ؛ بسته نبوده و آنها
مدام در حال شر آفرینی هستند ؛ با وارد شدن در حوزه پول ، و انحصاری کردن این حوزه برای
خود (پول در مفهوم کارنسی (پول بی پشتوانه) و نه در مفهوم مانی (نماینده یک اعتبار)) ؛ یک تنه
بر بسیاری از جریانات تاثیر منفی گذاشتند و حتی بسیاری از چرخه های طبیعی را بر هم زدند ؛
این گروه بانکدار که عمدتا از مافیای حزب جهانی صهیونیزم هستند ؛ با کنترل پول و نظام های
پولی بر همه چیز دخالت مستقیم می کنند ؛ اگر زندگیهای امروز بشر اینقدر سخت شده است نه به
خاطر این است که خداوند نعمتش را دریغ کرده است ؛ بلکه به این خاطر است که این گروه فاسد
بر سر راه مستقیم نشسته اند و صدو عن سبیل می کنند و نمی گذارند مقدرات رزق مردم جهان به
درستی و انصاف و عادلانه بین آنها تقسیم شود ؛ لذا می بینیم مثلا ۱ درصد مردم جهان (که غالبا
صهیونیست اند یا وابسته به ایشان هستند) ۸۰ درصد کل ثروتهای دنیا را مالک شده اند و الباقی
باید بر سر حداقلها با هم کلنجار بروند .

درد برای گفتن زیاد است ؛ لیکن موضوع کتاب حاضر ارائه یک نظام معیشت مبتنی بر انرژی های
خدادادی است که در آن حداقل مبادلات پولی لازم باشد ؛ و مردم بدانند که بسیار راحتتر از اینکه

سرمایه داران می گویند ؛ می شود زندگی کرد . لذت زندگی به حرص و طمع کسب پول و سپس خرج کردن آن نیست ؛ لذت زندگی به کمک و ابراز احساسات انسانها به یکدیگر در سفری است که در پیش دارند . و وقتی با پایان عمر ؛ زنگ پایان امتحان را ، زدند ؛ این کارنامه اعمال است که می ماند و خوشا به حال برنده شده ها و بدا به حال کسانی که دنیایی را بر ضد خود دشمن کردند .

حقایقی که در این کتاب به آنها اشاره می شود ؛ اموری است که بسیاری از دانشمندان سالهاست که آن را کشف کرده اند ؛ ولی چون این حقایق ، کنترل امور را از دست فراعنه دوران (صهیونیستها و ابر شرکتسالاران) به در می کند ؛ به مردم اطلاع رسانی نمی شود ، یا آنها را تکذیب می کنند و ... ولی به برکت ظهور اینترنت و مبادله آزاد اطلاعات، امروز بسیاری از مکتشفین و مخترعین بدون اینکه نیازی باشد از این گروه دیکتاتور و تمامیت خواه بخواهند کسب اجازه کنند ؛ نتایج آزمایشها و نمونه اولیه اختراع خود را به رایگان در فضای وب منتشر می کنند ؛ کسانی که مایل به کسب اطلاعات بیشتر و تخصصی هستند، می توانند از آن وبسایتها بازدید کرده و اطلاعات تکمیلی را کسب کنند .

امید اینکه این کتاب دریچه نگاه شما را به زندگی تغییر دهد و به قدرت و رحمت بی نهایت خداوند پی ببرید و بندگی خالصانه برای او را انتخاب کنید و با دشمنان خداوند و خودتان دشمنی کنید ؛ که همه برکات دنیا و آخرت با این انتخاب به سراغتان می آید .

مقایسه دو ساختار کلان معیشت		
نظام مبتنی بر انرژی رایگان (پیشنهادی)	نظام پول پایه (فعلی)	
تکنولوژی های انرژی رایگان (خدادادی) نیروهای فراوان و در همه جا در دسترس و کاربردی و قابل بهره برداری ارائه می کند .	اراده نظام سلطه سعی می کنند تکنولوژیهای انرژی رایگان مخفی و محدود بماند تا حفظ وضع موجود شود و....	۱
حذف شدن و بازنشستگی تمام نیروگاههای بزرگ (از هر نوعش از جمله اتمی) تمرکز زدایی در تولید انرژی و تولید انرژی به قدر نیاز در محل مصرف آن	اصرار بر ادامه روند فعلی نیروگاههای بزرگ	۲
حذف شدن و بازنشستگی تمام نیروگاههای حرارتی دیزل و گاز و به هم خوردن تمام نظامات و شرکتهای مبتنی بر آن	اصرار بر ایجاد تقاضا برای انرژی های فسیلی	۳
حذف شدن و بازنشستگی بسیاری از نیروگاههای بزرگ بادی و خورشیدی بزرگ و تولید پراکنده	اصرار بر گران بودن و القا سود نداشتن ساخت نیروگاههای انرژی طبیعی	۴
از بین رفتن ضرورت ساخت سدها صرفا برای تولید برق و در نتیجه بازگشت به نظم طبیعت فعلی	توجیه ساخت سدهای بزرگ برای انرژی برق آبی و پیامدهای منفی زیست محیطی آن	۵
واسطه های بزرگ و کارتل ها از دور خارج می شوند و دیگر نیازی به آنها نیست و هر کس به قدری که نیاز دارد انرژی تولید می کند و مصرف می کند ..	کارتل نفتی و سرمایه , پشت بانکها هستند و از آن پشتیبانی می کنند . کاری که مدل غربی کرده این، که بین انرژی و مصرف کننده ؛ خودش را به زور به عنوان واسطه به مردم دنیا حقنه کرده است. که از طریق ما به انرژی می رسید .از طریق پولی که چاپ می کنند و ربایی که ایجاد می کنند حکومت سکولار و مادی گرا را توجیه می کنند.	
حمل و نقل		۶
قطع تولید خوروهای با تکنولوژی فعلی و تولید خودروهای با محرک الکتریکی حتی در کشاورزی و معدن	اصرار بر تولید خودروهای با سوخت فسیلی به عنوان ایجاد تقاضا برای سیستم نابودگر	۷

	فعلی	
با این نوع تکنولوژی ها , تمام کشتی های قاره پیما مسافت بیشتری را می توانند طی کنند بدون سوخت زدن و با هزینه بسیار کمتر	اصرار بر صنایع کشتی سازی با محرک فسیلی و اتمی	۸
انرژی مترو و قطار رایگان باعث تقریبا رایگان شدن جابه جایی بار و مسافر می شود .	اصرار بر نیروگاههای نسل قدیمی برای انرژی صنایع و شهرها	۹
جهت اجرایی تر شدن این مدل می توان صرفا سیستم محرکه خودروها را تعویض کرد و نیازی به تعویض کل قطعات خودرو نیست	دخالت در سیستم های محرک خودروها و گران کردن تولید آنها تا صرف نکند .	۱۰
اثرات محیط زیست		۱۱
مشکلات آلودگی هوا و بیماری های ناشی از آن از بین می رود و کشتار خاموشی که در سطح جهان با این پدیده در حال انجام است از بین می رود	استفاده از بحران آلودگی هوا به عنوان فرصتی برای پول در آوردن و ایجاد تقاضا برای پول و ساکت کردن مردم معترض	۱۲
مقابله با خشکسالی		۱۳
چون تقریبا همه نیروگاههای فعلی با استخراج آب از دریاها و منابع زیرزمینی و سیستم بخار تولید انرژی الکتریکی می کنند . با حذف این روش دیگر آبی هدر نمی رود در نتیجه قسمتی از مشکلات بی آبی حل می شود	لازمه سیستم های فعلی تولید انرژی الکتریکی استفاده از بخار آب می باشد .	۱۴
حل مشکل آب فرآیندهای تولید مبتنی بر بخار حذف می شود	خشکسالی برای تولید انرژی از روشهای مرسوم توربین های بخار آب بسیار زیادی باید از زمین استخراج شود	۱۵
دستگاه تولید آب از رطوبت هوا که فقط انرژی لازم دارد . راه حلی برای دسترسی به آب , قابل استفاده در کویرهای کم آب		۱۶
با انرژی بی نهایت و تقریبا رایگان هر نوع پروژه بزرگ انتقال سیالی قابل تعریف است .	با انرژی های فعلی انتقال آب به سرزمینهای خشک و غیر قابل سکونت فعلی در وسط کشور به اصطلاح غیر اقتصادی است	۱۷
انتقال و شیرین سازی آب دریای عمان به سرزمینهای مرکزی ایران و مرکز صحراهای خشک و زنده کردن آن		۱۸

سرزمینها		
سیستمهای فاضلاب به نقطه بهینه برای گسترش می رسد و در نتیجه باز هم بر مشکل بی آبی غلبه می شود	۱۹	
سیستمهای کشاورزی نوین با شرط انرژی رایگان به شدت توسعه یافته و در نتیجه مصرف آب بهینه می شود	۲۰	
با تراکتورهای الکتریکی مثلامدل جدید (jundeer) نیاز به سوخت فسیلی در کشاورزی حذف می شود. لذا معضل تامین مواد غذایی برای مردم جهان رفع می شود.	۲۱	مصارف انرژی زیاد در ماشین آلات کشاورزی مبتنی بر سوخت فسیلی
نیاز به استفاده از منابع آب زیر زمینی حذف می شود، و مشکلات نشست زمین و ... و همچنین حذف موتورهای دیزل جهت استخراج آب	۲۲	
حل مشکل ریزگردها با زیر کشت بردن زمینهای مربوطه با انتقال آب توسط انرژی رایگان	۲۳	
فرصتی برای اکوسیستمهای طبیعی فراهم می شود که تخریب صورت گرفته توسط بشر در ۱۵۰ سال گذشته را جبران کرده و به حالت طبیعی بازگرداند	۲۴	محیط زیست به شدت در حال تخریب است و به نظر نمی رسد با روند فعلی ۵۰ سال آینده قابل روئیت باشد.
نفت از سطح استراتژیک انرژی، خارج شده و به جایگاه کالای استراتژیکی بر می گردد و صرفا به عنوان ماده اولیه ۵۰ درصد کل کالاهای جهان مورد استفاده قرار می گیرد و در نتیجه تهدید جهان بدون نفت از بین می رود.	۲۵	با اتمام نفت قابل استخراج؛ کالاهایی که از آن ساخته می شود؛ نایاب یا بسیار گران خواهد شد.
با قیمت گذاری درست روی نفت خام صنایع بازیافت توجیه پیدا می کنند و در نتیجه چرخه کالاهای زندگی نیز به سامان می شود.	۲۶	انباشت زباله های شیمیایی بر پایه نفت جهان را به زباله دانی تبدیل می کند
مشکلات گازهای گلخانه ای که برای طبیعت جهان ایجاد مشکل کرده است؛ حل می شود	۲۷	دود موتور های احتراقی؛ اتمسفر را نابود کرده و حیات را تهدید می کند
هر روال خارج از نظم طبیعی خداساز بی اثر می شود.	۲۸	راه اندازی پروژه هارپ برای تخریب و ایجاد تقاضا برای بازسازی و ...
با جلوگیری از سوختن انرژی های فسیلی آلودگی هوا از بین می رود	۲۹	

<p style="text-align: center;">مسکن و ساختمان</p>	<p style="text-align: center;">۳۰</p>
<p>با یونیت (دستگاه) تولید برق خود کفا نیازهای حرارتی و برودتی منزل تامین می شود</p>	<p>مسکن های فعلی انواع انرژی ها را مصرف می کنند</p>
<p>تحولات بزرگ در سیستم خانه سازی و تاسیسات ساختمان ها</p>	<p style="text-align: center;">۳۲</p>
<p>پکیج دائم کار در زمستان تولید گرما می کند و در تابستان تولید سرما یعنی رفع نیازهای حرارتی و برودتی حذف تاسیسات موتور خانه و...</p>	<p style="text-align: center;">۳۳</p>
<p>با سیستمهای اجاق الکتریکی , حذف شدن نیاز به گاز و لوله کشی گاز در تاسیسات شهری و خانگی جهت پخت و پز و در نتیجه حذف شدن خطر بحران آتش سوزی ها</p>	<p style="text-align: center;">۳۴</p>
<p>حل شدن بحران انفجار های شهری در موعد زلزله و ...</p>	<p>تاسیسات بزرگ انتقال انرژی گاز شهری همواره تهدید یک بمب بزرگ را دارد</p>
<p>با داشتن آب و انرژی می توان شروع به ساخت شهرک های جدید در هر نقطه ای از کشور کرد البته بسیار ارزان</p>	<p>وام دهی برای مسکن که بسیار گران است , موتور محرک بانکها و امپراتوری مالی است</p>
<p style="text-align: center;">اثرات اجتماعی استقرار این مدل</p>	
<p>پول داشتن دیگر ارزشی ندارد و مردم به سمت تملک منابع طبیعی زمین و معدن و ... حمله ور می شوند</p>	<p>پول به عنوان خدا و ابزاری که کار می کند واجد ارزش است .</p>
<p>چون کالاهای صنعتی با انرژی رایگان تولید می شوند بسیار ارزانتر تمام می شوند .</p>	<p>چون در تمام چرخه تولید کالاها , مهمترین هزینه انرژی است قیمت کالاها گران می شود</p>
<p>تقاضا برای پول از بین می رود و مردم به روشهای دیگری برای مبادلات دسترنج خود رو می آورند</p>	<p>تحریک طمع در مردم و ایجاد تقاضا برای پول راز بقای بانکداری است (کارخانه هایی که کاغذ را پول تبدیل می کنند)</p>
<p>تعارضات و اختلافهای محلی بر سر اموال خرد (زمین و معدن و ...) افزایش پیدا می کند</p>	<p style="text-align: center;">۴۱</p>
<p>بسیاری از مردم پول پرست , که هستی و اعتقادات جاهلانه خود را به فنا رفته می بینند, دست به خودکشی می زنند</p>	<p>سیستم سکولار فعلی , مردم را به غفلت از حقایق و عالم معنا و جهان آخرت مشغول می کنند</p>

<p>احتمال کلاهبرداریهای کلان مالی از بین می رود چون دیگر منبع ذخیره پوچی همچون پول وجود ندارد و کاربرد پول تغییر می کند</p>	<p>در سیستم فعلی کلاه برداریهای مالی و اعتباری به موضوعی جاری و عادی تبدیل شده است</p>	<p>۴۳</p>
<h3>اثرات مالی</h3>		<p>۴۴</p>
<p>در سیستم پیشنهادی ، اقتصاد پول مبنا نابود می شود و دیگر مردم نیازی ندارند بابت انرژی لایتناهی طبیعی مخلوق خداوند ؛ پولی بپردازند .</p>	<p>در سیستم فعلی همه تلاشها باید صرف کسب و انباشت بت پول شود</p>	<p>۴۵</p>
<p>این تکنولوژی ها اثبات می کند ؛ علم اقتصاد غربی برعکس است یعنی در عالم واقع انرژی طبیعی نامحدود است و نیازهای طبیعی محدود .</p>	<p>هدف اقتصاد فعلی به ظاهر پاسخ به نیازهای نامحدود با منابع محدود است و در واقع حداکثر رساندن ثروت است ؛ البته ثروت با پول فرق دارد.</p>	<p>۴۶</p>
<p>معیشت انرژی مبنا جایگزین می شود . دیگر کسی بابت انرژی هزینه ای پرداخت نمی کند</p>	<p>بخش عمده ای از معیشت صرف تلاش برای کسب بت پول برای خرید انرژی می شود مستقیم و غیر مستقیم</p>	<p>۴۷</p>
<p>۸۰ درصد فرمولهای اقتصاد فعلی باطل می شود . و فرمولهای جدید بر مبنای نرخ بهره صفر به علاوه کارمزد حداقلی بازتعریف می شود</p>	<p>فرمولهای اقتصاد فعلی مبتنی بر نرخ بهره یا نرخ ربا بنا شده است و جز یک گروه خاص بانکدار هیچکس حق ساخت (خلق) بت پول را ندارد .</p>	<p>۴۸</p>
<p>در نظام انرژی پایه نقش پول بسیار کم می شود</p>	<p>در حالیکه منظور علم اقتصاد ربوی یهودی از منابع و نیازها صرفا بازی با پول ، به عنوان مقدمه ای بر بازی با همه چیز است</p>	<p>۴۹</p>
<p>اکثر بانکها و شرکتهای پول مبنا شرکتهای لیزینگ شرکتهای سرمایه گذاری صندوقهای بازنشستگی شرکتهای بیمه و ... ورشکست می شوند .</p>	<p>حیات همه موسسات مالی و کارمندان مربوطه در سیستمهای حاکمیتی به نرخ بهره (ربا) وابسته است .</p>	<p>۵۰</p>
<p>در نظام پیشنهادی پول بعد از استحصال انرژی رایگان تعریف می شود و ...</p>	<p>سیستم فعلی طوری طراحی شده است که پشتوانه دلار ، منابع فسیلی منطقه غرب آسیاست. یعنی انرژی در خدمت اعتبار بخشیدن به دلار و پول است.</p>	<p>۵۱</p>
<p>ذخایر پوچی چون پول جای خود را به ذخایر واقعی و عینی و ملموس می دهند .</p>	<p>سیستم فعلی (لیبرالیزم اقتصادی) با تبلیغ انباشت پول به عنوان مبنای ارزش ، حرص و طمع و همه صفات منفی را به جامعه تزریق می کنند.</p>	<p>۵۲</p>

۵۳	بیم نبود انرژی فسیلی باعث می شود ذخایر بزرگ انباشت نفت ایجاد شود و مشکلات امنیتی و ...	مشکل انباشت انرژی حل می شود چون تا روز قیامت هیچ نیازی به انباشت آن نیست و هر کس بنا به نیاز خود از آن استفاده می کند
۵۴	همه ارزها به نسبتی به دلار تکیه دارند که آن هم به دلیل تقاضای جهانی به انرژی نفت و الزام مبادله با دلار اعتبار پیدا کرده است . هر گونه خدشه به نظام فعلی انرژی ، خدشه به دلار است و موجودیت نظام مبتنی بر آن (آمریکا) را زیر سوال می برد .	به هم خوردن نسبت پترودلار چون دیگر تقاضای زیادی برای نفت نیست یعنی تقاضای رسمی برای دلار از بین می رود . روز به روز ارزشش بیشتر کاهش پیدا می کند تا به مرز صفر برسد .
۵۵	دغلكاران امروز با بازی با ارزها ثروتهای نجومی را بین خود دست به دست می کنند و داراییهای ملتها را (که خداوند برای ارتزاق آنها داده است) غارت می کنند	این سیستم بزرگترین ضربه به دلار و همه ارزهای متکی به آن که امروز از هیچ و روشهای پونزی خلق می شوند را وارد می کند . و حکم ولی امر زمان مبنی بر شکستن انحصار دلار محقق می شود .
۵۶	دیکتاتورهای مالی جهان با وضع قوانین خودسرانه و کاملاً پارادوکسیکال مخالفان خود را تهدید و سرکوب و منکوب می کنند	از بین رفتن اثر قانون یوترن و تحریم های مالی دشمن بر کشور و دولت مقاومت
۵۷	تائیرات جهانی	
۵۸	پول مهمترین ابزار کنترل و به اطاعت کشیدن انسانها در دست خالقان آن (بانکداران صهیونیزم) است .	قلاده ای به نام پول از دست حاکمان خارج می شود و مردم از بردگی نجات پیدا می کنند
۵۹	همه مناسبات و خدمات حکومتی الا و لابد باید با معیار پول سنجیده شود .	از بین رفتن ساختار محلی حکومتها چون نظام همه آنها مبتنی بر پول و نظام بودجه بندی بر پایه آن است .
۶۰	یکی از قوام حکومتهای کشورها بودجه بندی مالی است	در نظام برنامه ریزی بودجه ای برای حکومتها چون دیگر تقاضایی برای پول نیست ۸۰ درصد روال فعلی بودجه بندی و اداره کشور از بین می رود . و تمرکز زدایی اقتصادی عینیت می یابد .
۶۱	در سیستم فعلی حیات و بقای حکومتها به بانک مرکزی و نظام پولی وابسته شده است .	اکثر حکومتها دچار مشکل می شوند و احتمال فروپاشی شان بسیار زیاد است و احتمال جنگ های بر سر قدرت سیاسی بالا می گیرد .
۶۲	کشورهای با جمعیت بزرگی مثل چین و هند با قواعد لیبرالیسم اقتصادی اداره می شود .	حکومتهای مرکزی چین و هند از بین می روند و آن سرزمینها تبدیل به حکومتهای محلی ملوک الطوائفی می شوند .

۶۳	در روابط سیاسی فعلی کشورها تصمیمات بر اساس منفعت پولی تنظیم شده است .	نقش منفعت پولی در روابط , کاهش یافته و فاکتور های مهمتر تاکتیکی , استراتژیکی , و ایدئولوژیکی جایگزین می شود .
۶۴	دیکتاتورها برای بقای خود از راه کسب منابع مادی و انرژی دست به جنگ و کشتار می زنند	بین کشورهای متعادل و خواهان دوستی دلایل جنگ ها از بین می رود و برکت و نعمت همه گیر می شود . (به شرط استقرار نظام سیاسی اولی الامر)
۶۵	در سیستم فعلی نظام سلطه نیاز به دست نشاندگی های دیکتاتور ماب عرب دارد ,	حکومت های آل عرب متکی به پول نفت از هم می پاشند
۶۶	کشورهای نفت خیز مجبورند , کالای با ارزش خود را بدهند و کاغذهای تبدیل به پول شده آمریکا را بگیرند .	تمام انباشته صندوقهای به اصطلاح ذخیره ارزی کشورهای نفتی از بین می رود و آمریکا (بابت تحمیق مردم جهان به الزام استفاده از دلارش به عنوان ذخیره ارزش) سود بسیار بزرگی می کند . و البته خود را به هیچکس پاسخگو نمی بیند .
۶۷		باعث سوخت شدن کل صندوق های ذخیره ارزی کشورهای جهان می شود . (صندوقهایی که توسط نظام سلطه طراحی شده اند تا مدفنی برای (کاغذهای تبدیل به پول شده) شود .
۶۸	در سیستم فعلی الا و لابد باید تنها یکی از کشورهای نظام سلطه , سود اصلی را ببرد .	کل کشورهای صادر کننده نفت و عربی متضرر می شوند ولی سران دست نشاندگی شان , اهمیتی نمی دهند .
۶۹	غرب و آمریکا سیستم را طوری طراحی کرده اند که گل ثروتها همواره به سمت آنها بیاید و زحمت و ضرر را به بقیه تحمیل کنند .	از این بابت به نفع کشور های غرب و آمریکا می شود
۷۰	عواقب احتمالی	
۷۱	در سیستم فعلی , جنگها به عنوان تخلیه کننده انرژی و امکانات انباشه شده گماشتگان و همچنین ایجاد تقاضا برای کارخانه های پر سود اسلحه همواره تولید می شود .	بین کشورهای متکبر و شرور بالذات با کشورهای دارنده این نظام احتمال جنگ وجود دارد .
۷۲		با استقرار یک بدیل برای نرم افزار لیبرالیسم اقتصادی , احتمال انواع کارشکنی ها و حملات آشکار و پنهان علیه کشور افزایش پیدا می کند .

۷۳	آمریکا چنان تحریک و ترسانیده می شود که گزینه جنگ همه جانبه با تمدن مقابل را در دستور کار قرار می دهد
۷۴	نظام سلطه همه ابزارهای دیگر را برای پشتیبانی از این دارایی به کار می برد اگر به طور شوک آور تبلیغ شود ممکن است آمریکا اینترنت جهانی را خاموش کند تا هم زهره چشمی بگیرد و هم پشتوانه دلار را از نفت به اینترنت تغییر دهد. تا به طور موقت هم که شده، حیاتش را طول دهد.
۷۵	امور نظامی
۷۶	تکنولوژیهای مبتنی بر سوخت اولویت است پهپادهای دائم پرواز
۷۷	سیستم پشتیبانی از نیروها بسیار پرهزینه و پیچیده است. در صنایع ترابری نظامی تغییرات اساسی ایجاد می شود
۷۸	در جنگهای کلاسیک مشکل تامین و پشتیبانی سوخت قابل حل می شود.
۷۹	در جنگ های مالی، در حال حاضر تمدن رقیب با انواع ترفندها از قبیل یوزانس و فاینانس و وام و ... از هیچ اعتبار می سازند و در اینجا سهام عینی قربانی را می خردند و اموال واقعی آنها را تملک می کنند. به محض صفر شدن ارزش دلار خود صاحب کالای عینی اند و قربانی صاحب کاغذ بی ارزش
۸۰	با تبلیغات وسیع به مردم جهان خورنده می شود که پس انداز خود را به دلار صورت دهند ثروت اعتباری، چند صد میلیاردی ایرانیان خارج از کشور سوخت می شود مگر اینکه با اطلاع رسانی به موقع آنها را تبدیل به دارایی های غیر پولی کنند.
۸۱	کلیه دارائیهای پولی و ارزی دولت و شرکتهای ایرانی در داخل و خارج از کشور سوخت می شود.
۸۲	بازی با پول و تورم و بورس و ... کلاهبرداریهای قانونی را صورت می دهند کلیه بدهکاران بزرگ بانکی که وامهای کلان گرفته اند و با آن دارایی عینی ساخته اند تماما سود می کنند. چون ارزش بازگشت وامهایشان صفر است
۸۳	کلیه سپرده گذاران بانکی و کسانی که وجهی را پول یا وام داده اند تماما ضرر می کنند.

احتمال ضرر مردم عوام ساده بی خبر از همه جا بسیار زیاد است .	۸۴
فرمولهای قدیمی فیزیک (قوانین کار و انرژی) به روز می شود (اصلاح می شود) و دست جریان مافیایی علمی که بشر را در جهل نگه داشته اند رو می شود .	۸۵
مدل حکومتی	
نزدیک شدن به مدل حکومتی ولایی، از وجه اقتصاد و معیشت فدرالی و محلی و از وجه سیاسی ولایت مدار و متمرکز	۸۷
آنچه الان برعکسش تبلیغ می شود یعنی اقتصاد متمرکز جهانی در صندوق های بین المللی پول و ... و تشتت سیاسی در حکومت های محلی	۸۸
با داشتن مدلی کارآمد روند تشکیل اتحادیه کشورهای اسلامی سرعت می گیرد .	۸۹
	۹۰
تغییر در نوع مشاغل جهانی به سمت خلاقیت فردی و مشارکت جمعی	۹۱
مشاغل جهانی به سمت تولید و بهره برداری و کنترل و فرماندهی بر انواع انرژی های طبیعی شیفت پیدا می کند	۹۲
تقسیم کار جهانی تغییر می کند .	۹۳
نظام سلطه ؛ برای کنترل جهان ؛ نظام تقسیم کار مورد نظر خود را پیاده کرده است . کشورهای تک محصولی از آن نمونه است	۹۴
در سیستم فعلی ، بشر تحمیق شده برای اینکه جزء مفیدی از نظام سلطه باشد ؛ باید بی اطلاع بماند و صرفا سرگرم باشد	۹۵
کشاورزی و خوراک مردم با ۵ درصد نیروی فعال حل می شود و ...	۹۶
۹۰ درصد مشاغل پول بازی از قبیل شبکه بانکی ، بورس و بیمه وغیره از بین می رود و نیروهایش می توانند در جایگاه مفیدی مشغول کار شوند	۹۷

<p>با جدا شدن از نظام مالی غرب ، نظام مالی مستقل ، و با قواعد مستقلی را برای خود و متحدین خود برقرار می کنیم . که زمین و قاعده بازی را ما تعریف کنیم نه دشمن ، در نتیجه دست همه منافقانی که قصد دارند با ذوب کردن ما در نظام سلطه ، انقلاب را سلاخی کنند ، رو می شود .</p>	<p>سران غرب و نوکران منافق مزدور و دست نشانده شان ، نقطه و تاریخ انتهایی اعلام فروپاشی مالی را می دانند و بر آن اساس تا آن زمان به فرآیند خلق اعتبار از هیچ ادامه می دهد تا با آن داراییهای عینی و واقعی سایر کشورها از جمله ایران را به غارت ببرند (خرید سهام شرکتها و املاک و معادن و ...) و به همین خاطر به بالارفتن بدهی های ملی شان اعتنایی ندارد .</p>	<p>۹۸</p>
<p>علوم توحیدی و حتی طبیعی از جمله free energy ، self power ، tesla secrets ، علم توسعه می یابد ..</p>	<p>در سیستم فعلی ، علوم ممنوعه برای عوام وجود دارد و عوام تحت سنگینترین جنگهای شناختی ، قرار دارند .</p>	<p>۹۹</p>
<p>جهانی که خداوند خلق کرده است سرشار از جریان انرژی است قرنهایست این امر کشف شده است و بیش از ۸۰ سال است که کاربردی شده است ولی توسط مافیای قدرت و ثروت کاملا مخفی نگه داشته شده و صدها نفر به خاطر این دست تحقیقات توبیخ و ترور شده اند . ولی تنها راه نجات سازگار شدن با قوانین طبیعت خداست . آیا حاضریم تسلیم قوانینی که خداوند برای جهانش وضع کرده است ، شویم ؟ آیا حاضریم مسلمان واقعی باشیم ؟</p>		<p>۱۰۰</p>

نکات دیگری در خصوص این مدل

- ۱- فری انرژی ؛ انرژی های بدون نیاز به پرداخت پول می باشد .
- ۲- اصول فنی تولید انرژی رایگان سالها کشف شده است و سالهاست در فضا پیما ها مورد استفاده قرار گرفته است ، یکی از روشهای آن استفاده های مستقیم از سیستم ژنراتور و مگنت است .
- ۳- در این سیستمها ، برق و انرژی فدرالی و محلی تولید و مصرف شود و نه متمرکز ؛ مثلا می توان به جای ساخت یک نیروگاه ۲هزار مگاواتی در یک نقطه و هزینه های بسیار بالای نگهداری و نقل و انتقال انرژی ها

۲۰۰۰ نیروگاه کوچک یک مگاواتی یا ۲۰۰۰۰۰ نیروگاه کوچک ۱۰ کیلوواتی در محل هر منزل مسکونی ایجاد کرد.

۴- خاصیت سیستمهای انرژی مبتنی بر الکتریسیته این است که انرژی تولید شده در هر لحظه باید در همان لحظه در محل بار؛ به مصرف برسد؛ و قابلیت نگهداری انرژی برق مخصوصاً در حجم های زیاد تقریباً نیست. لذا باید مدیریت مناسبی صورت داد؛ و تناسب را بین مصرف و تولید برقرار کرد تا سیستم کارا و مناسب باشد. بهترین حالت تمرکز زدایی در تولید انرژی است، نوعی نظام فدرالی در تولید انرژی، که هر منطقه (یا مصرف کننده) بنا به نیاز خود اقدام به طراحی و ساخت سیستم تولید انرژی می کند.

۵- گاهی برای برخی کاربرد ها؛ اثلاً نیاز به واسطه ای به نام الکتریسیته هم نیست و با اعمال قواعد مکانیکی و اینرسی می توان نیروهای بسیار بزرگ مقطعی را از نیروهای کوچک مداوم ایجاد کرد.

۶- در مدل انرژی پایه به جای پول پایه ذخیره انرژی معنی ندارد؛ هر کس هر قدر نیاز دارد؛ تولید و برداشت می کند.

۷- در حالیکه در مدل پول پایه ذخیره و تکاثر پول هدف اصلی است و هر کس فارغ از مقدار نیازی که به آن کالا دارد به انباشت آن اقدام می کند. که البته کاری سرطانی است. چون پول که همچون خون در رگهای جامعه است باید جریان داشته باشد و وسیله مبادله قرار بگیرد تا کالاها و نیازمندیهای جامعه تامین بشود. حال آنکه در سیستم پیشنهادی نقش پول در مراودات به کمتر از ۵ درصد فعلی می رسد و اکثر نیازهای مردم (مرتبط با انرژی) بدون نیاز به پول رفع و رجوع می شود.

۸- با ترویج سیستمهای یونیت خانگی سرما و گرما؛ سیستمهای حجیم و حساس و خطرناک گاز شهری قابل برچیده شدن می شود و در زلزله احتمالی تهران؛ خطر آتش و انفجار را از بین می برد

۹- این تکنولوژی ها نیروهای فراوان و در همه جا در دسترس و کاربردی ارائه می کند

۱۰- این تکنولوژی ها اثبات می کند، علم اقتصاد فعلی (لیبرالیسم اقتصادی) برعکس است یعنی در عالم واقع انرژی طبیعی نامحدود است و نیازهای طبیعی محدود. و مهم رسیدن به مصرف مقدر شده است.

وَهُوَ الَّذِي أَنْشَأَ جَنَّاتٍ مَّعْرُوشَاتٍ وَغَيْرَ مَعْرُوشَاتٍ وَالنَّخْلَ وَالزَّرْعَ مُخْتَلِفًا أَكْلُهُ وَالزَّيْتُونَ وَالرَّطْمَانَ مُمْتَشَابِهًا وَعَظِيمٍ مُمْتَشَابِهٍ كَلُوا مِنْ ثَمَرِهِ إِذَا أَثْمَرَ وَآتُوا حَقَّهُ يَوْمَ حَصَادِهِ وَلَا تُسْرِفُوا إِنَّهُ لَا يُحِبُّ الْمُسْرِفِينَ (الأنعام/۱۴۱)

اوست که باغهایی معروش [= باغهایی که درختانش روی داربستها قرار دارد]، و باغهای غیرمعروش [= باغهایی که نیاز به داربست ندارد] را آفرید؛ همچنین نخل و انواع زراعت را، که از نظر میوه و طعم با هم متفاوتند؛ و (نیز) درخت زیتون و انار را، که از جهتی با هم شبیه، و از جهتی تفاوت دارند؛ (برگ و ساختمان ظاهریشان شبیه یکدیگر است، در حالی که طعم میوه آنها متفاوت می باشد). از میوه آن، به هنگامی که به ثمر می نشیند، بخورید! و حق آن را به هنگام درو، بپردازید! و اسراف نکنید، که خداوند مسرفان را دوست ندارد!

يَا بَنِي آدَمَ خُذُوا زِينَتَكُمْ عِنْدَ كُلِّ مَسْجِدٍ وَكُلُوا وَاشْرَبُوا وَلَا تُسْرِفُوا إِنَّهُ لَا يُحِبُّ الْمُسْرِفِينَ (الأعراف/۳۱)

ای فرزندان آدم! زینت خود را به هنگام رفتن به مسجد، با خود بردارید! و (از نعمتهای الهی) بخورید و بیاشامید، ولی اسراف نکنید که خداوند مسرفان را دوست نمی دارد!

در حالیکه منظور علم اقتصاد ربوی یهودی از منابع و نیازها ، صرفا پول است ، نظام انرژی پایه نقش پول بسیار کم می شود .

۱۱- در نظام فعلی ، انرژی در خدمت اعتبار دلار و پول است ، در نظام پیشنهادی پول به تبع انرژی دارای معنی است

۱۲- مثال موردی سفرهای به شهر تهران ، طبق آمار روزانه ۵ میلیون سفر از شهر های اطراف تهران به تهران و بالعکس صورت می گیرد ، چقدر انرژی هدر می رود ؟ واقعا چرا ؟ اگر با تکنولوژی های نوین از هدر رفتن این مقدار انرژی جلوگیری بشود ، همه مسائل حل می شود .

۱۳- ایده ای برای تولید الکتریسیته از وسیله ورزشی ، هم ورزش و سلامتی و هم تولید نیرو .

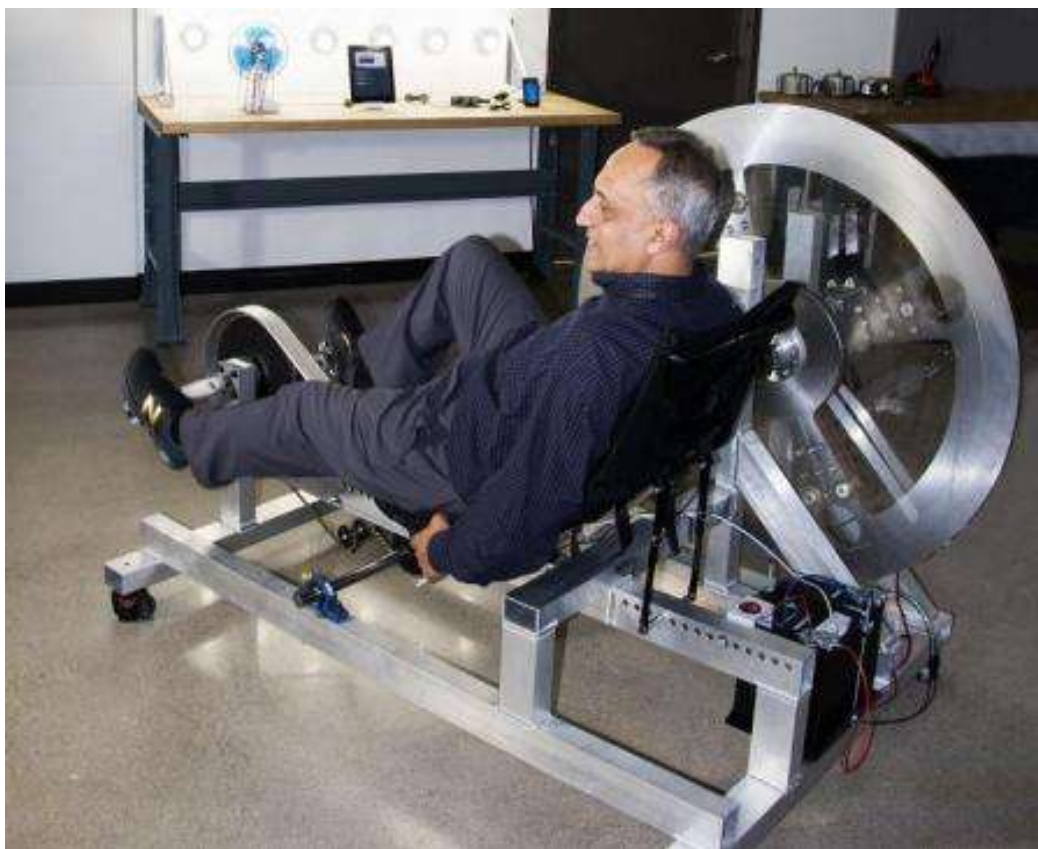

۱۴- نمونه های آزمایشگاهی از تولید الکتریسیته به روش سلف انرژی و ژنراتور مگنت دائم و چرخ دوار



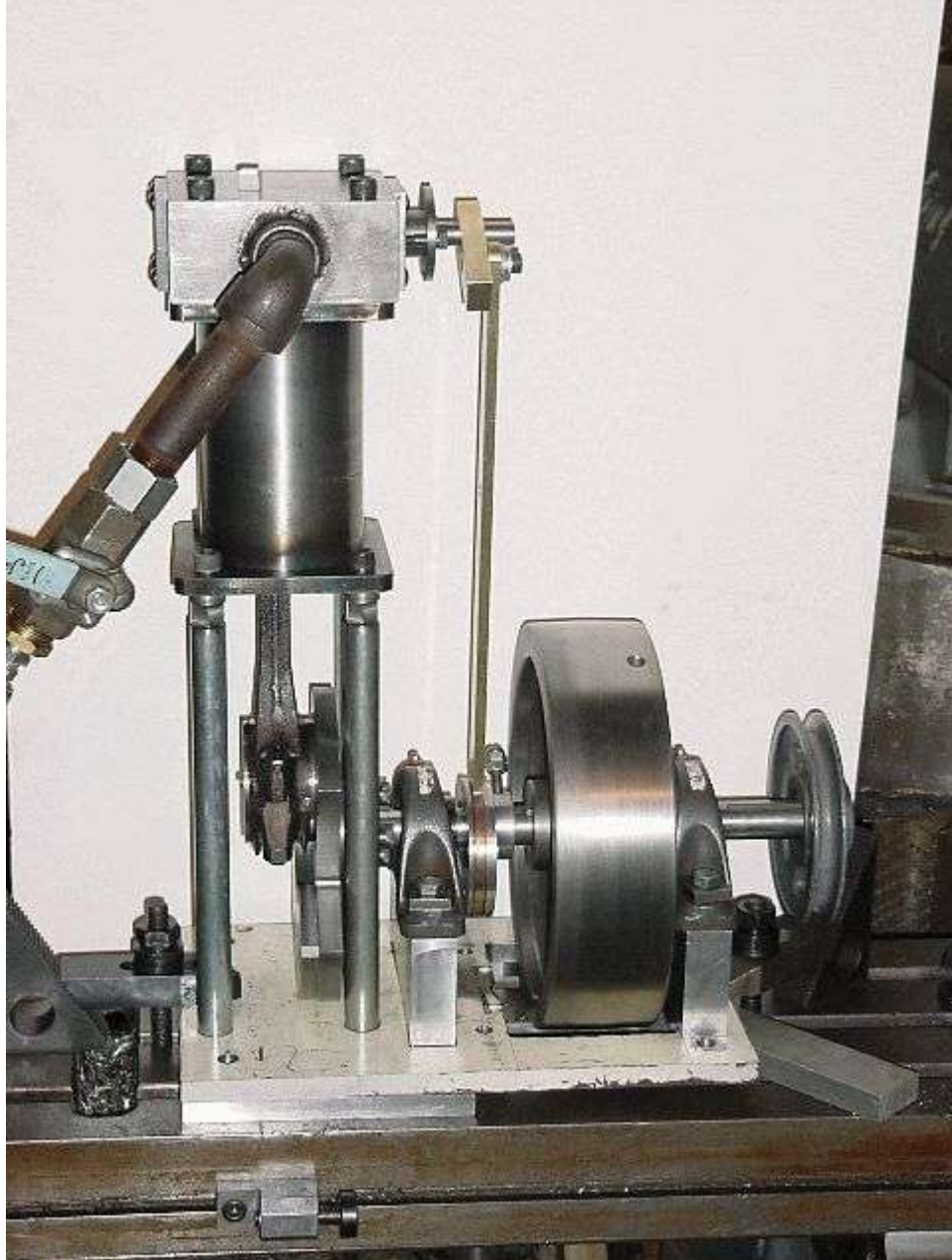





۱۵- نمونه صنعتی تولید انرژی رایگان در هند

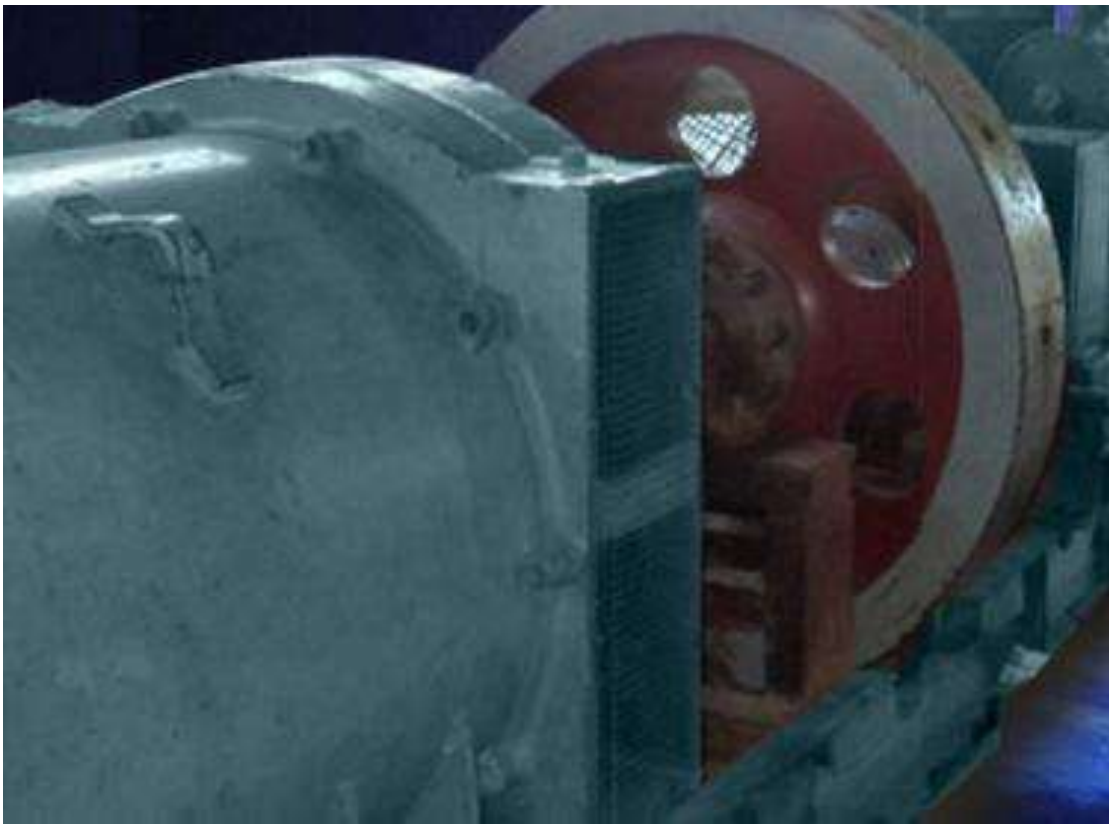





۱۶- نمونه ای از تبلیغ یکی از مدعیان کشف این انرژی در ایران در مورد دستگاه این مخترع فعلا قضاوتی نمی کنم ، چون اطلاعات محدودی از آن بیرون آمده است ، لیکن شدنی بودن این ادعا را تأیید می کنیم .

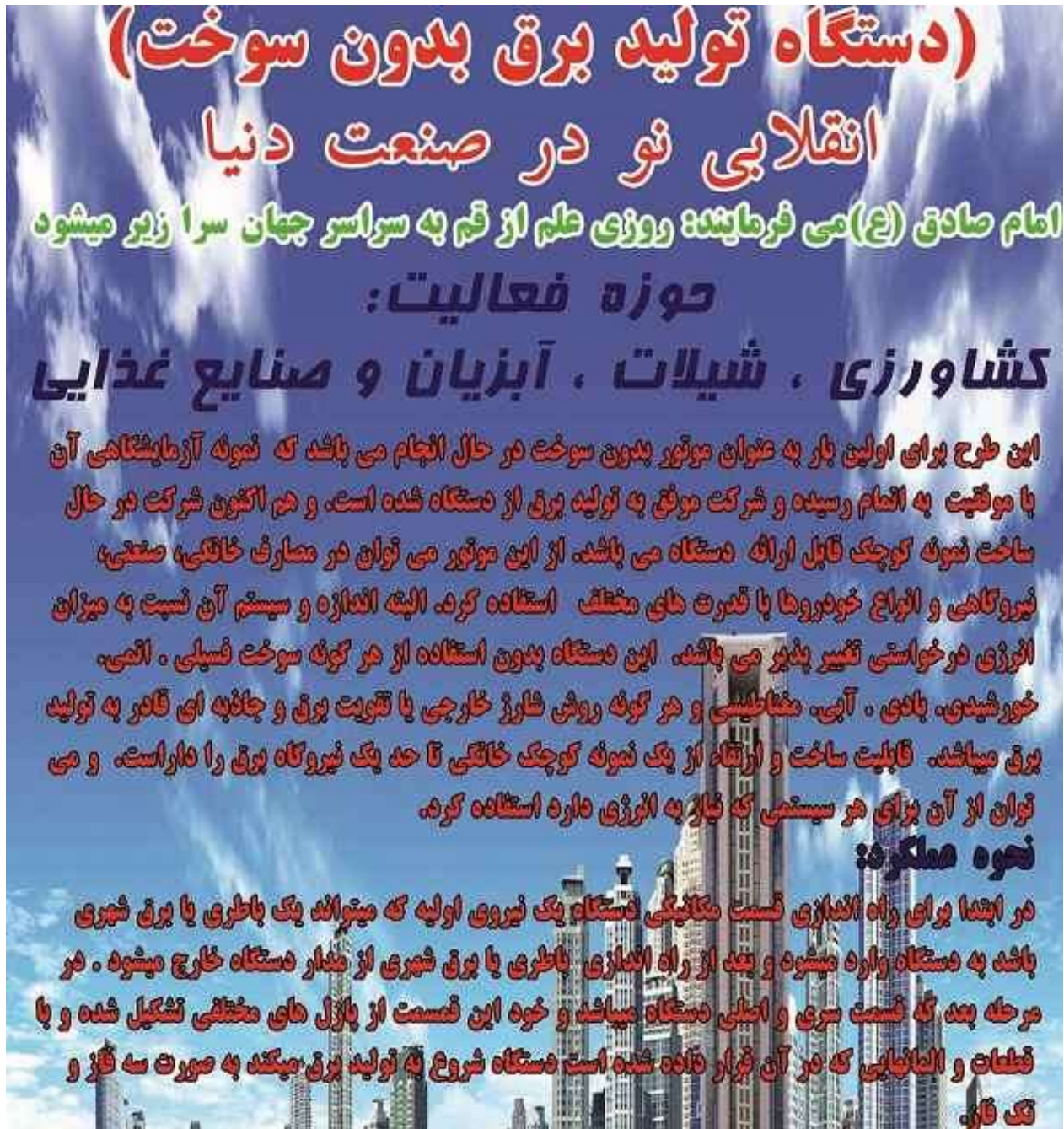

(دستگاه تولید برق بدون سوخت)
انقلابی نو در صنعت دنیا
امام صادق (ع) می فرمایند: روزی علم از قم به سراسر جهان سرا زیر میشود
حوزه فعالیت:
کشاورزی ، شیلات ، آبیاری و صنایع غذایی

این طرح برای اولین بار به عنوان موتور بدون سوخت در حال انجام می باشد که نمونه آزمایشگاهی آن با موفقیت به اتمام رسیده و شرکت موفق به تولید برق از دستگاه شده است. و هم اکنون شرکت در حال ساخت نمونه کوچک قابل ارایه دستگاه می باشد. از این موتور می توان در مصارف خانگی، صنعتی، نیروگاهی و انواع خودروها با قدرت های مختلف استفاده کرد. البته اندازه و سیستم آن نسبت به میزان انرژی درخواستی تغییر پذیر می باشد. این دستگاه بدون استفاده از هر گونه سوخت فسیلی ، اتمی، خورشیدی، بادی ، آبی، مغناطیسی و هر گونه روشی شارژ خارجی یا تقویت برق و جاذبه ای قادر به تولید برق میباشد. قابلیت ساخت و ارتقاء از یک نمونه کوچک خانگی تا حد یک نیروگاه برق را داراست. و می توان از آن برای هر سیستمی که نیاز به انرژی دارد استفاده کرد.

نحوه عملکرد:

در ابتدا برای راه اندازی قسمت مغناطیسی دستگاه یک نیروی اولیه که میتواند یک باتری یا برق شهری باشد به دستگاه وارد میشود و بعد از راه اندازی باتری یا برق شهری از مدار دستگاه خارج میشود. در مرحله بعد که قسمت سری و اصلی دستگاه میباشد و خود این قسمت از پازل های مختلفی تشکیل شده و با قطعات رانندگی که در آن قرار داده شده است دستگاه شروع به تولید برق میکند به صورت سه فاز و یک فاز.

۱۷- مثالی برای فهم کلی سیستم (در شکل زیر نمونه موتور و ژنراتور مگنتی کوچکی را می بینید که پس از راه اندازی می تواند به صورت مازاد لامپی را تا ابد روشن نگه دارد ، بدون آنکه به منبع دیگری وصل باشد)



۱۸- طرح های فریب

همانطور که در هر پدیده و موضوعی اصل و تقلبی و راست و دروغ و حق و باطل و ... وجود دارد ، در این موضوع هم عده ای فریبکار عرصه را مخدوش می کنند ، مثلاً با برجسته کردن انرژی مولفه صفر ZERO GRID سعی در ناکارآمد معرفی کردن سایر تکنیکها دارند . مثلاً در طرح زیر



اگر چرخ را به آرامی بچرخانید ، این چرخ تا ابد به چرخش خود ادامه خواهد داد (با فرض صفر بودن مقاومت محور و مقاومت هوا) ولی به محض اینکه یک بار کوچک (چه برسد به ژنراتور) به محور آن وصل گردد ، این چرخ از حرکت می ایستد . لذا این نوع از طرح ها ارزش پرداختن ندارد ، چون تبادل نیرویی صورت نمی گیرد ، ولی نباید این طرح ها را با روشهای واقعی که مدام تبادل نیرو در حال وقوع است خلط کرد .

البته نباید از فعالیت گروه های تخریب وابسته به مافیای انرژی هم چشم پوشی کرد که مدام مترصد یافتن نقطه ضعف در طرح های انرژی رایگان هستند تا آنها را مسخره کنند و بی فایده جلوه دهند و ... که اینجا دیگر چاره ای نیست جز آنکه به هوش مخاطب احترام بگذاریم . مثلا در این عکس یکی از طرحهای تولید انرژی از نیروی گرانش را به سخره گرفته است

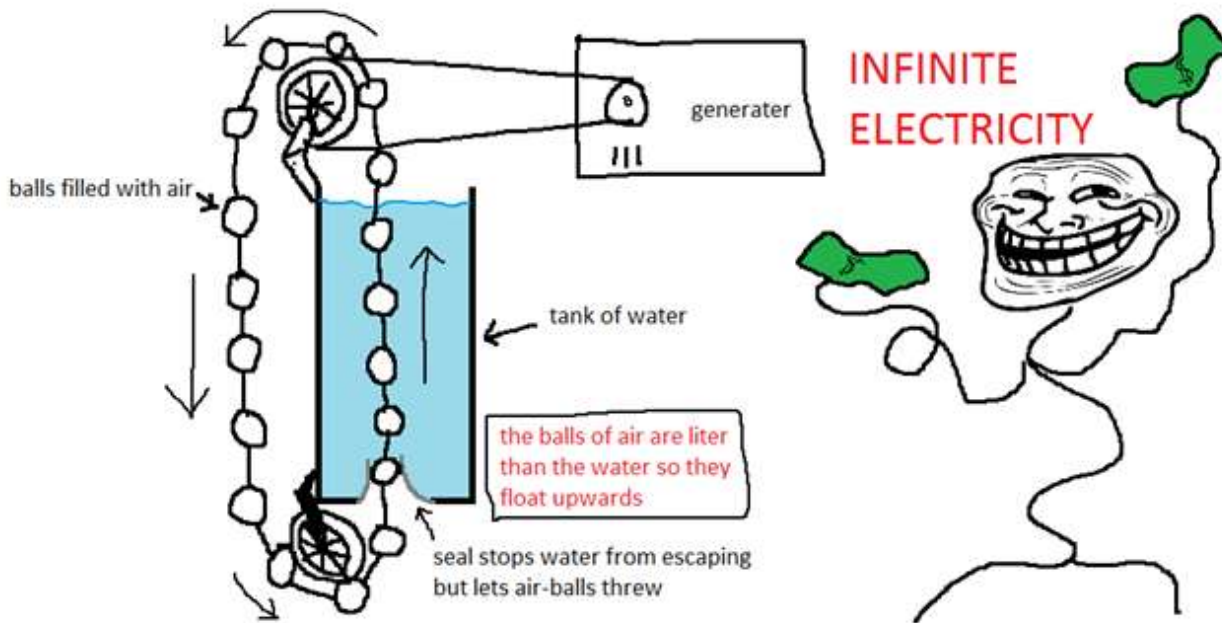

محقق و مخترع را به شخصیت " ماسک " تشبیه کرده است که با دروغ سعی در دزدیدن پول مخاطبانش کرده است . به هر حال شیاطین انسی و جنی بیکار نیستند و از هر حيله ای برای منحرف کردن بشریت از مسیر طبیعی فعالیت می کنند .

وقتی این همه اختراع و این همه مکتشف و این همه طرح وجود دارد , یعنی اصل آن قابل انکار نیست , که البته محققینش اکثرا در فقر دست به آن اختراعات زده اند و ... به هر حال قضاوت با مخاطب

در شکل زیر جلسه ای است از اساتید دانشگاه که یکی از دستگاههای با عملکرد ماشین ۱۷۰ درصد بازدهی (با فرمولهای ناقص فیزیک امروز) را بررسی می کنند .



۱۹-مدلهایی برای ذخیره انرژی کوچک در اینرسی یک جرم بزرگ (چرخ دوار) و سپس بهره برداری از آن در تولید بارهای لحظه ای و موقت. موتور و ژنراتور هر دو مگنت دار هستند .

لازم به ذکر است این مدلها دارای فرکانسهای ناپایدار هستند , لذا حتما می بایست یا در مصارف DC از آن استفاده کرد , یا به عنوان مولد محلی , خارج از سیستم یکپارچه مورد مصرف قرار بگیرد , یا استابلایز شود .



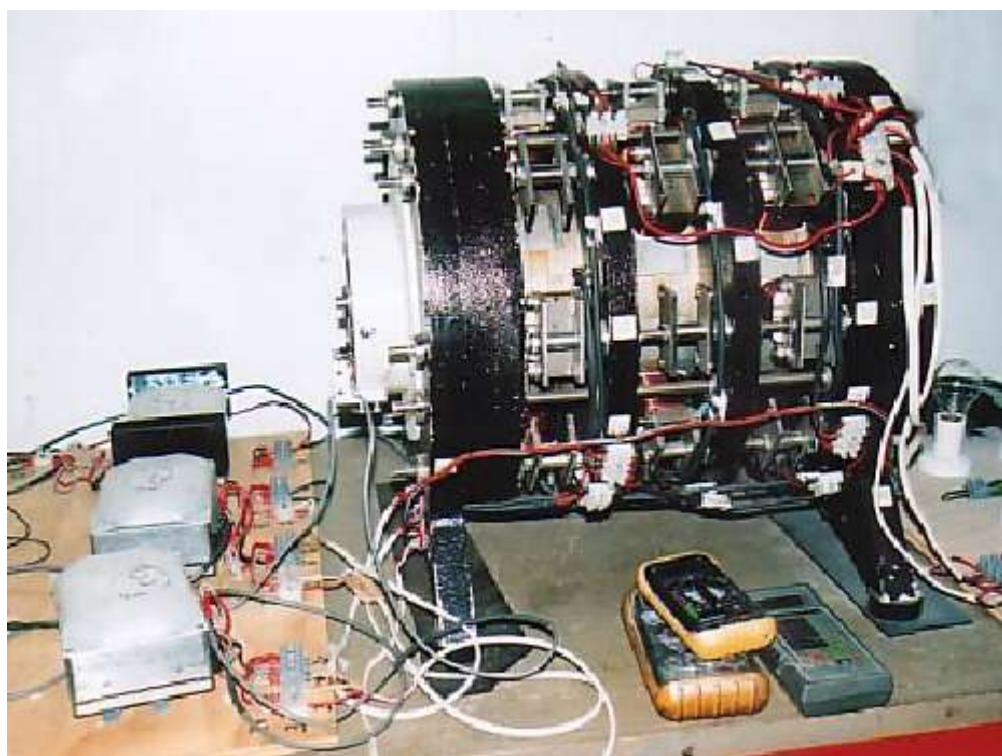

۲۰- نمونه ای که با سیستم نوار نقاله (ولو ابتدایی) سعی کرده است دور ژنراتور را به دور نامی برساند .

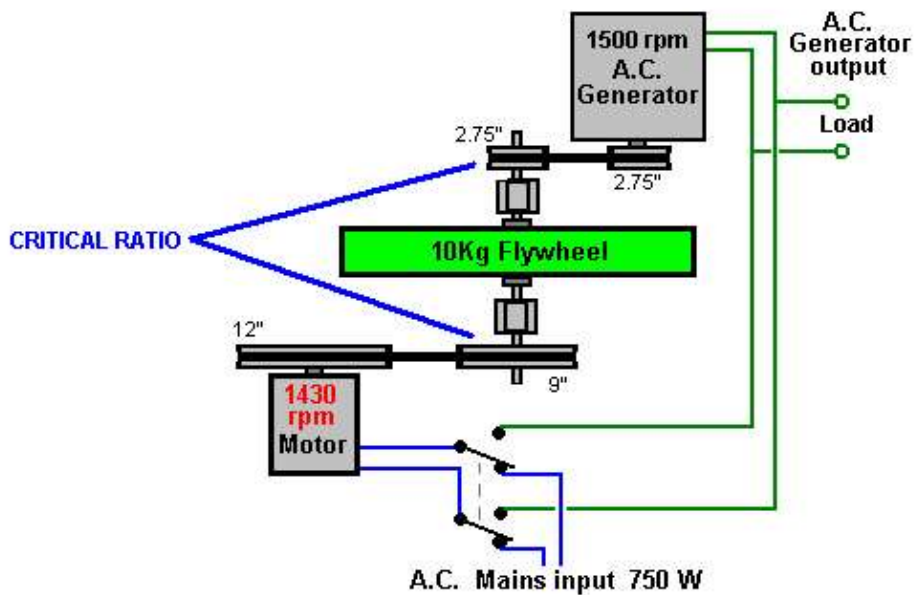
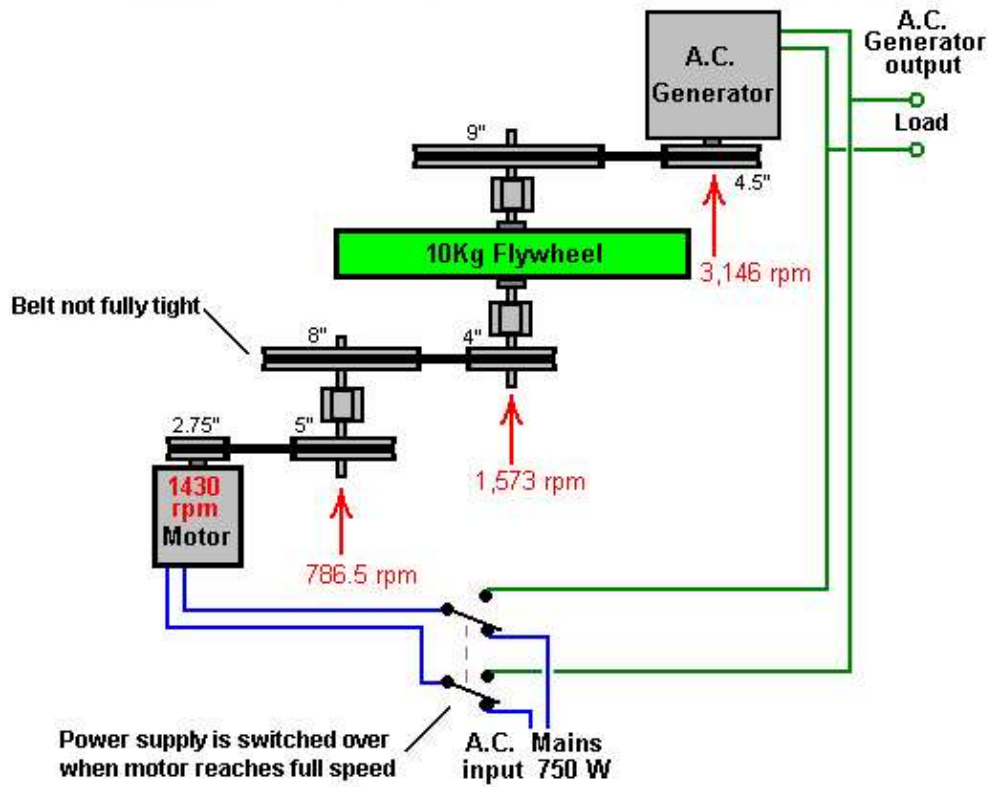
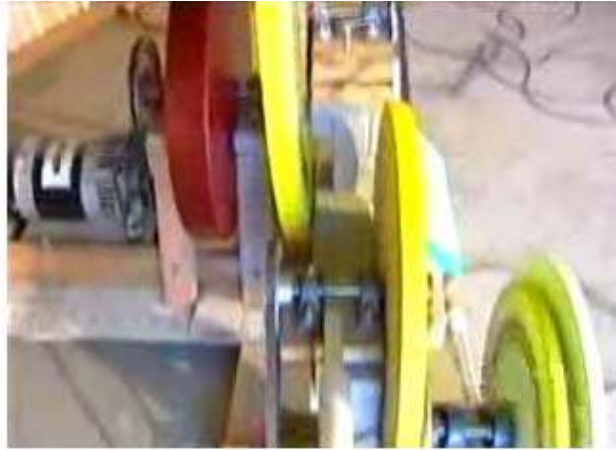

۲۱- طرحی شماتیک از واسطه سیال (آب)

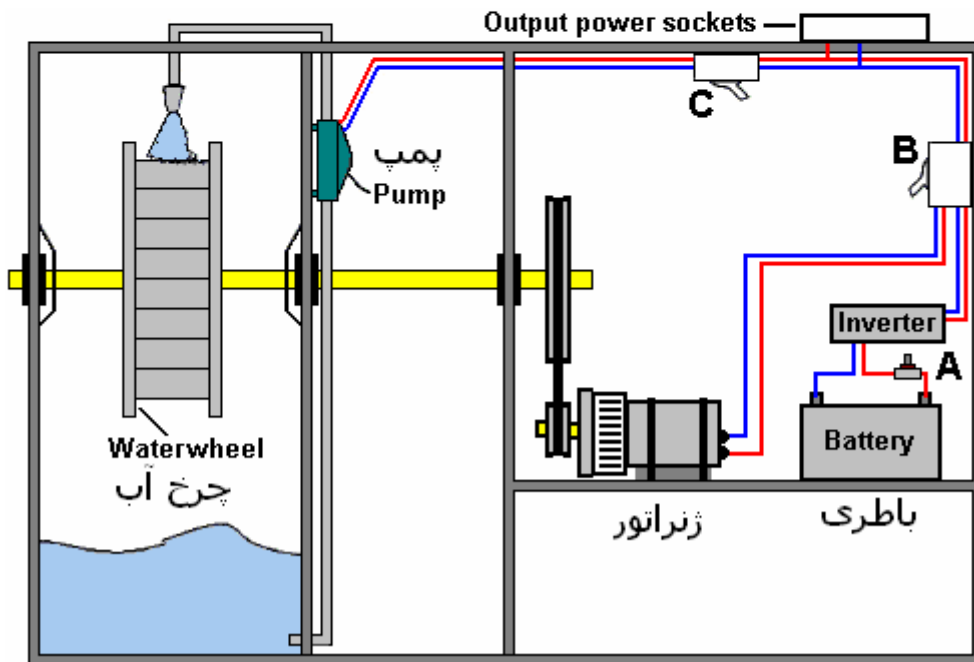
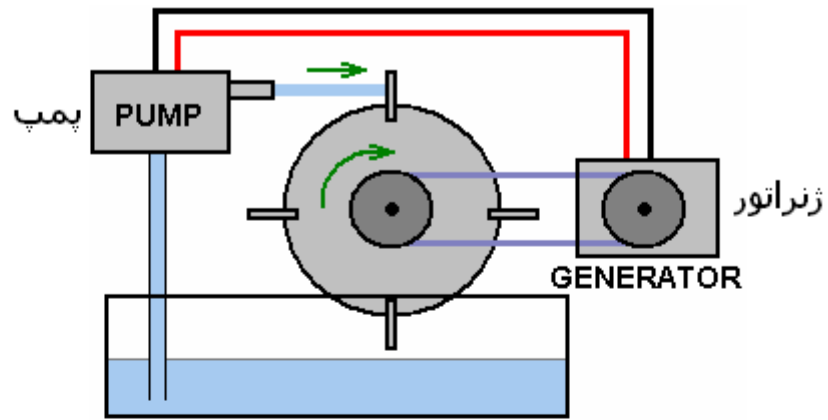

البته اعتبار این طرح به دلیل بازدهی پایین پمپ ها زیر سوال است . ولی برای تولید انرژی با فرکانس پایدار ایده خوبی است ، چون فری انرژی را یا باید به صورت DC استفاده کرد یا قبول فرکانس متغیر در AC ، که وقتی واسطه ای مثل آب ، یا روغن ، یا گرانش مورد استفاده قرار بگیرد . (برای ذخیره انرژی پتانسیل) می توان در AC به فرکانس پایدار و ثابت رسید . (فرکانس به دور ثابت محور ژنراتور فارغ از مقدار باری که از آن گرفته می شود ، اطلاق می گردد)

۲۲- طرحی در مورد به کارگیری فلای وییل (چرخ سنگین دوار)

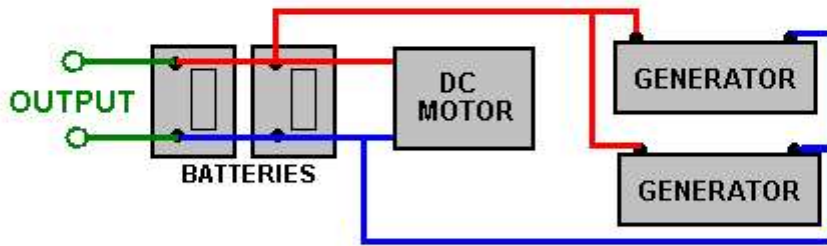
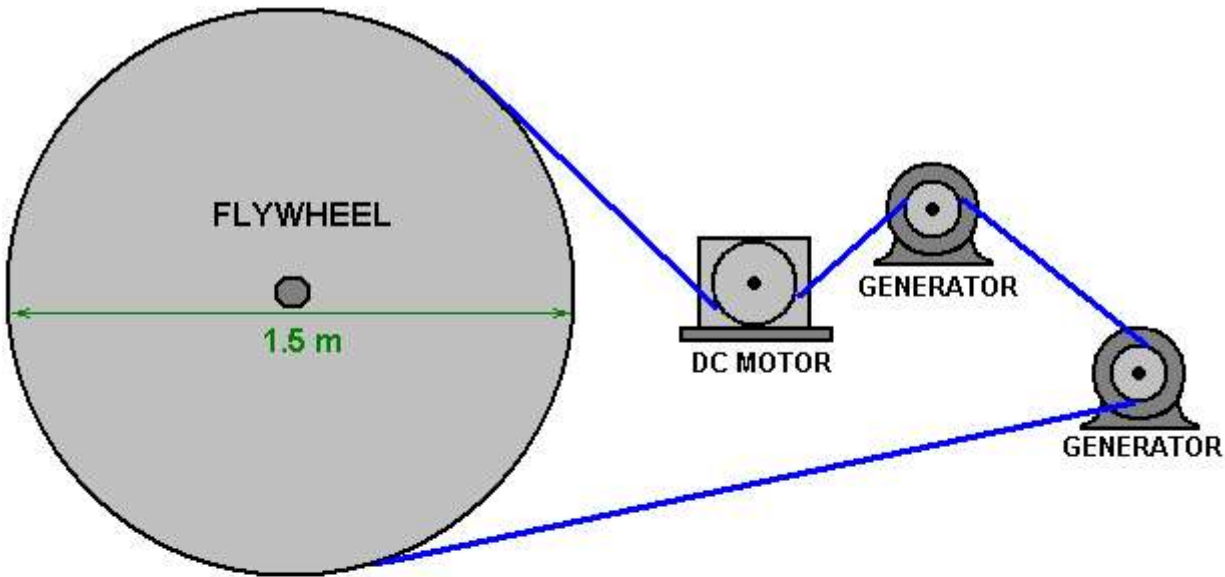

البته لازم به ذکر است که فلای وییل صرفاً ذخیره انرژی جنبشی را صورت می دهد ، یعنی با تداوم یک نیروی کم ثابت ، یک نیروی زیاد لحظه ای ایجاد می کند ، (مثل دوچرخه سواری که با یک نیروی ثابت و محدود ولی مکرر سرعت و اینرسی حرکتی زیادی ایجاد می شود) در طرح های ، انرژی رایگان چرخ دوار صرفاً به عنوان متعادل کننده و پایدار کننده به کار می رود نه تولید کننده قدرت . و اندازه آن هم متناسب با قدرت نامی تعیین می شود .

البته گاهی متعلقات مگنت داری به فلایویل می بندند که بازدهی را افزایش دهند .

۲۳- طرح های نظری قدیمی در مورد تولید انرژی رایگان

که البته با وجود سیستمهای مگنتی , اکثر این طرح ها غیر قابل توجیه اقتصادی هستند .

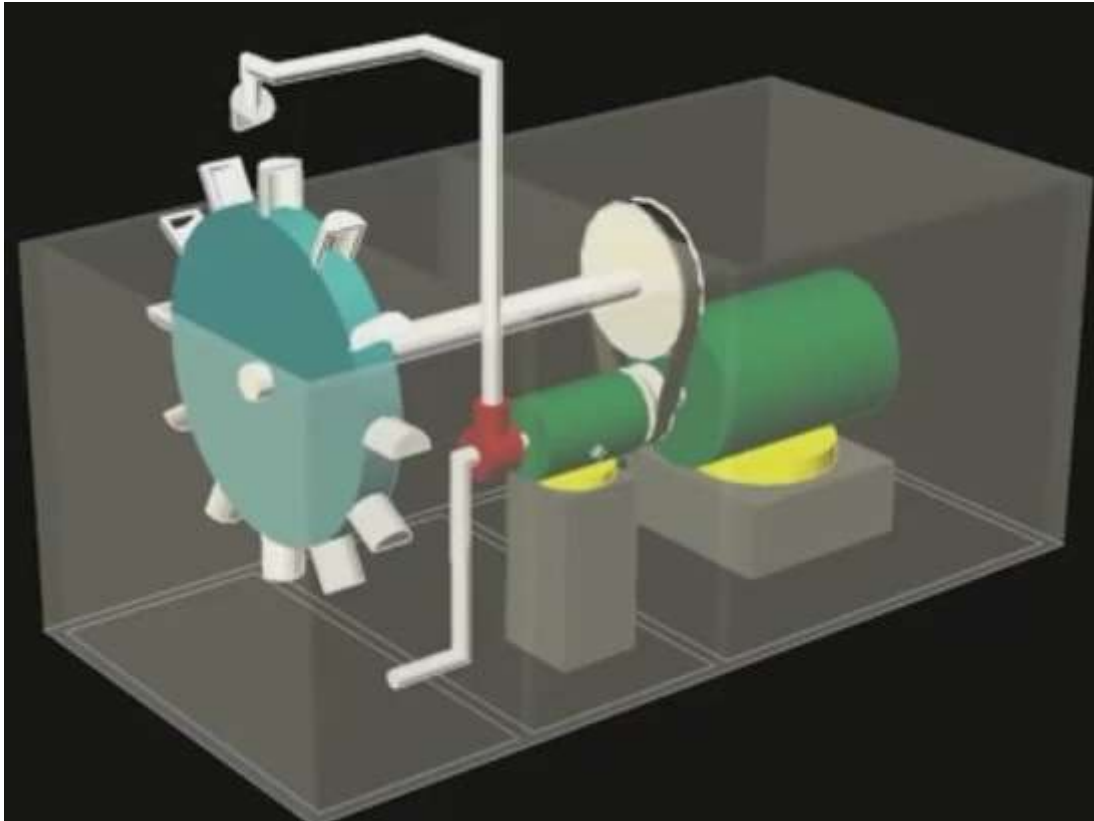

سیستم مولد نیرو بر اساس
پیستون و روغن و جرم نامتقارن

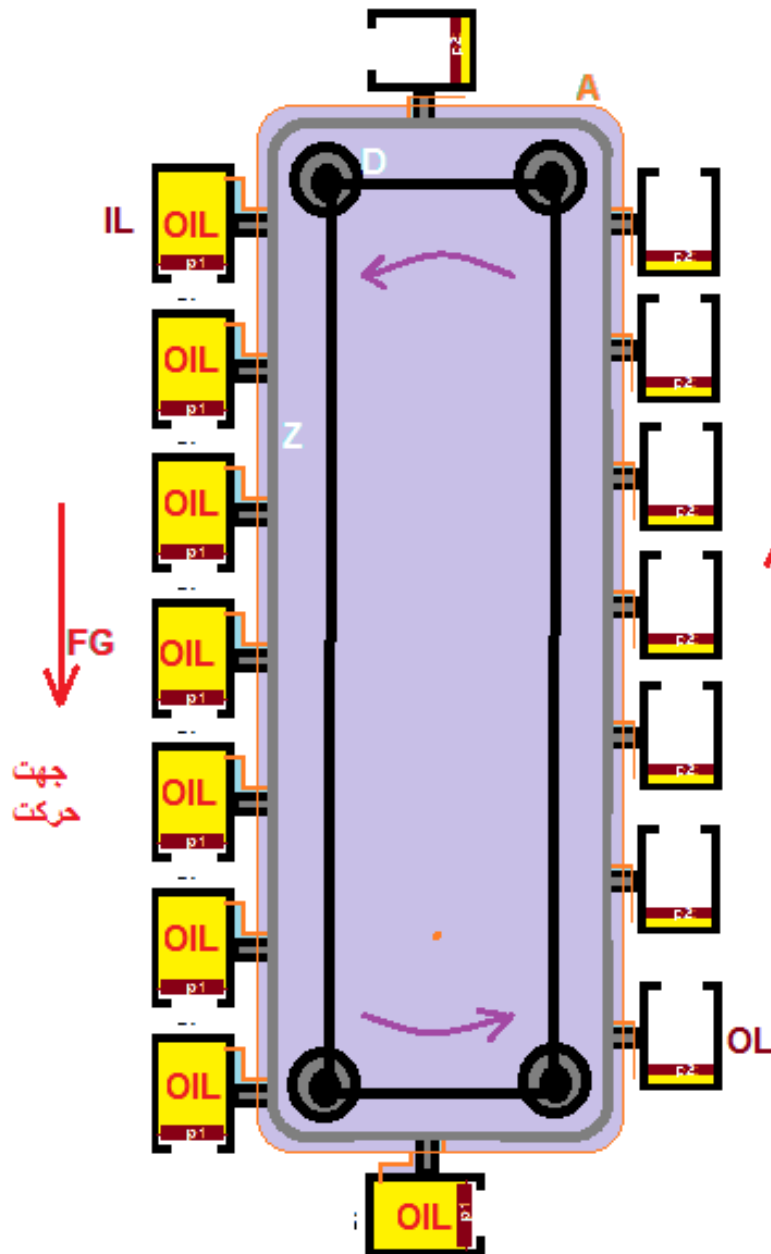

این سیستم در مخزن مایع
غوطه ور نیست ولی داخل
سیلندرها بجای هوا روغن
موجود میباشد جنس پیستون ها
از سرب بوده و خیلی سنگین
میباشد مجموع وزن دو عدد
پیستون بیشتر از دو برابر
مجموع روغن داخل یک
سیلندر میباشد لذا دو سیلندر
وقتی در موقعیت

OL و IL

قرار میگیرند دو پیستون
سنگین وزن تمایل دارند بطرف
پایین حرکت کنند لذا مکش
روغن در سمت چپ و فشار
به روغن در سمت راست
موجب حرکت کردن روغن به
داخل سیلندر سمت چپ شده و
بدلیل پر بودن سیلندهای سمت
چپ از روغن و افزایش وزن
انها نوار در این قسمت سمت
پایین رفته و در قسمت سمت
راست بدلیل سبکی بطرف بالا
می آید و این حرکت ادامه
خواهد داشت

ALIPOURATOM2

طرحی از مهندس رضا علیپور

مولد نیرو و سیستم موتور و ژنراتور بدون سوخت با اختلاف چگالی و جرم نامتقارن

طراح و مخترع از مهندس رضا عنیپور ۱۳۹۰ - ۲۰۱۱



سیستم مولد انرژی نیرو و مولد نیرو بدون سوخت با استفاده از اختلاف چگالی مایعات در این سیستم محفظه بزرگتر در ابر روغن با لغت با آب یا چگالی بطرف هزار میخورد پس درام چرخشان با زنجیر آهنی و لوله های سوراخ شده بر آن از جنس آهن یا چگالی ۷۸۴۰ می باشد و مایع کمتر در محفظه کوچکتر جیوه یا یکی مایع سنگین یا چگالی ۱۳۵۰۰ می باشد چنان سنگین زنجیر آهنی و استوانه های فلزی در طرف بزرگ مغزین پتانسیل میگردانند با بار شدن برآورد در این بلند شود و چگالی پتانسیل میگردانند و در بعضی موارد کشش به محفظه جیوه پتانسیل داشتن چگالی کمتر و خاصیت شناور سازی جیوه در آن بالا میروند در این سیستم بزرگ دستگاره بسیار بالا می باشد و دستگاره بدون نیروی اولیه حرکت و استارت میکاند

سیستم بدون سوخت با مایع های سبک و سنگین و چگالی میانه

may 2011 مخترع: مهندس رضا عنیپور 1390

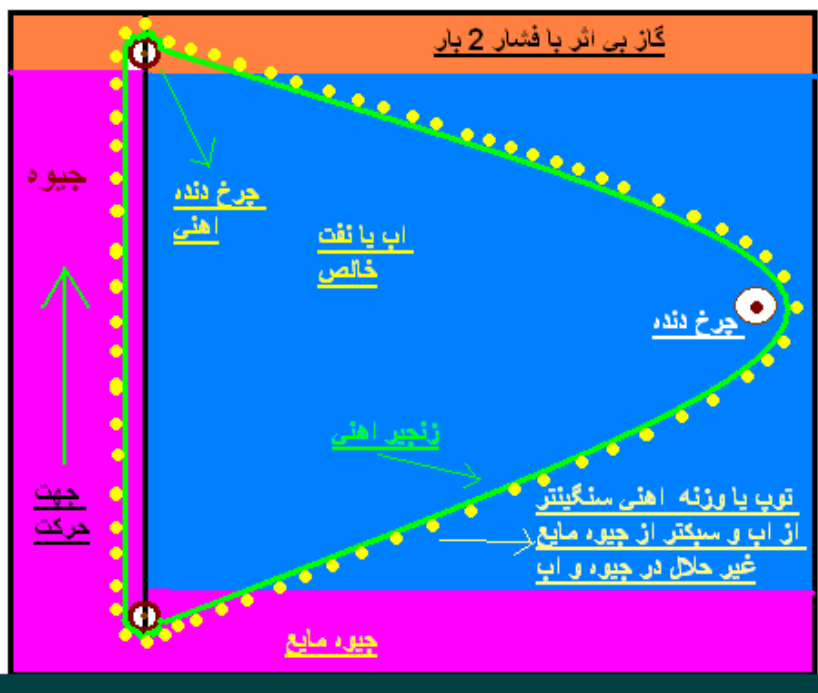

طرح تولید سوخت با چگالی میانه و دو مایع سبک و سنگین این سیستم با توجه به اختلاف چگالی آب و جیوه و ساخت دو مخزن نامتقارن با یک حجم آب بیشتر از وزن جیوه باعث میشود که جیوه در قسمت کوچکتر تا همسطح آب طرف بزرگتر بالا تر برود در این حال دو نوار زنجیری که استوانه های سنگین فلزی مانند آهن غیر قابل حل در جیوه در بین آنها تعبیه شده است مطابق شکل فوق نصب شده است در این سیستم بدلیل اینکه وزن زنجیر آهنی و کوبهای آهنی از آب سنگین تر است برآوردی در قسمت آب پایین میروند و در موقع بالا آمدن بدلیل سبکتر بودن از جیوه بدلیل خاصیت شناور سازی جیوه مایع با قدرت در جیوه به بالا رانده میشوند در این سیستم با نیم ساختن نوار طرف آب باعث افزایش وزن زنجیر و وزنه های طرف آب شده و حدود 35 درصد راندمان دستگاره افزایش میابد بجای آب روغن استفاده

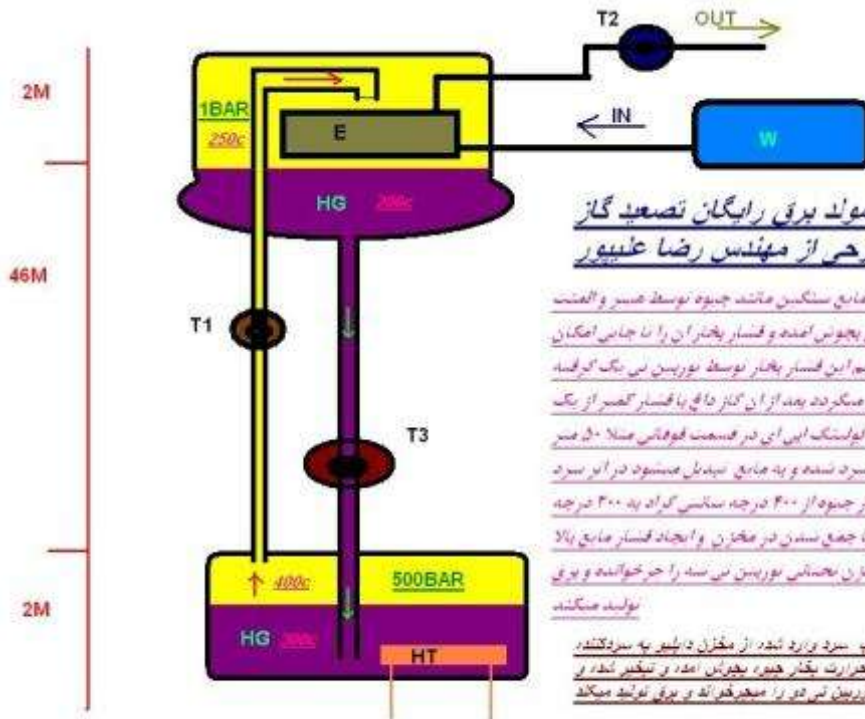

**نیروگاه و مولد برقی رایگان تصعید گاز
طرحی از مهندس رضا عنیپور**

در این سیستم یک مایع سنگین مانند جیوه توسط حسگر و الفنت برقی در مخزن تحتانی به یونی آمده و فشار بخار آن را تا جایی امکان
مثلاً ۵۰۰ بار بالا میسریم این فشار بخار توسط توربین بی تک گرفته
شده و به بری تبدیل میگردد بعد از آن گاز داغ با فشار کم از یک
بار توسط سیستم گولتنگ ای بی در قسمت فوقانی مثلاً ۱۰ بار
پالا تر از سطح زمین سرد شده و به مایع تبدیل میشود در آب سرد
سردن دهائی اولیه بخار جیوه از ۴۰۰ درجه سانتی گراد به ۴۰۰ درجه
کاهش پیدا میکند و با جمع شدن در مخزن و ایجاد فشار مایع بالا
هنگام برگشت به مخزن تحتانی توربین بی سده را حر خوانده و بری
تولید میکند

در قسمت فوقانی نیز آب سرد وارده شده از مخزن دایلیو به سردکننده
جیوه (بی) توسط حرارت بخار جیوه بخار آب آمده و تکثیر شده و
توسط فشار حاصله توربین بی دو را میچرخاند و بری تولید میکند

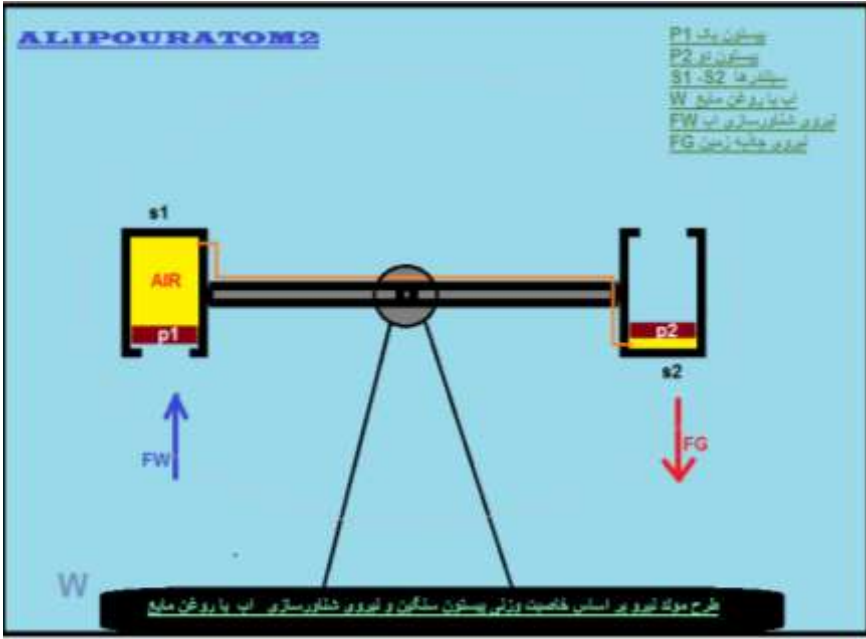

طرح مولد نیرو بر اساس خاصیت وزنی بستون سنگین و نیروی شناوری آب یا روغن مایع

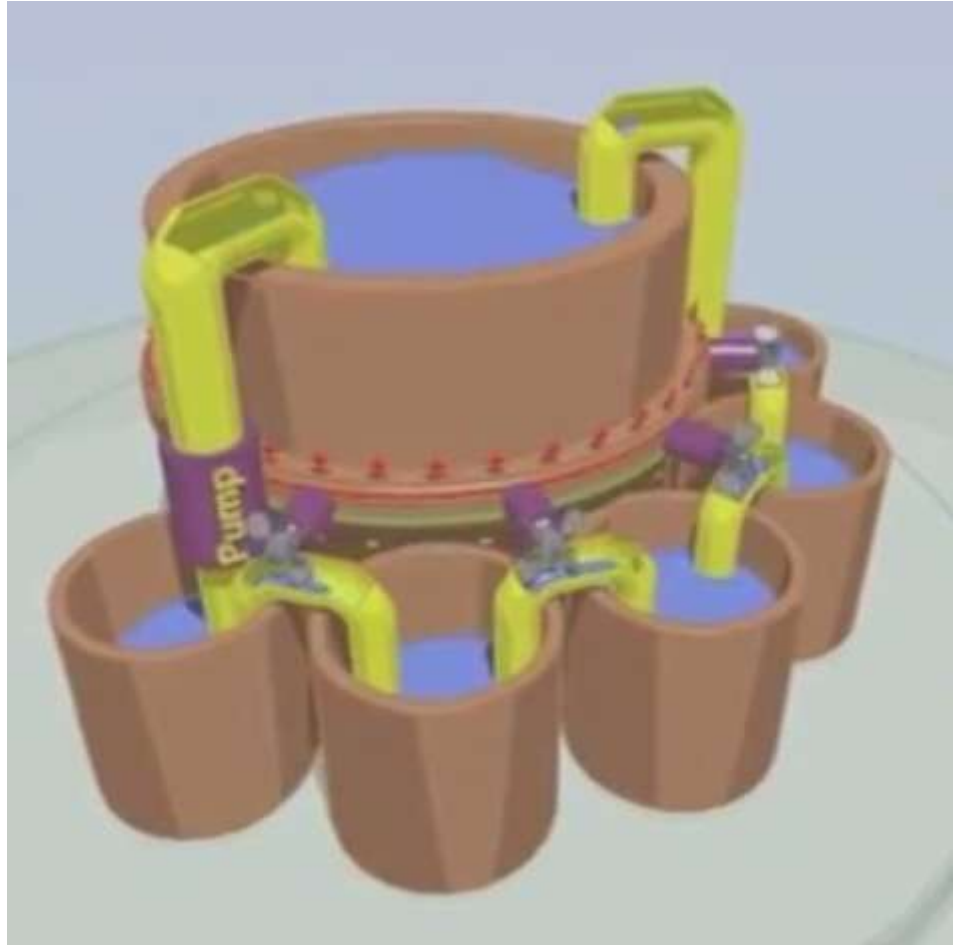

۲۴- در سیستمهای تولید برق از انرژی بادی فعلی ، صرفا یک هزینه سرمایه گذاری اولیه داریم ، که متاسفانه کارتل های این صنعت آن را بسیار بالاتر از آنچه واقعا هست قیمت گذاری کرده اند ، ولی باز هم کاملا مقرون به صرفه هستند . استراتژی آینده این صنعت به سمت تولید توربین های کوچک و بسیار ارزان نیل می کند . مکتب تولید فدرالی (محلی) انرژی .

ساختار توربین بادی با محور افقی (HAWT)

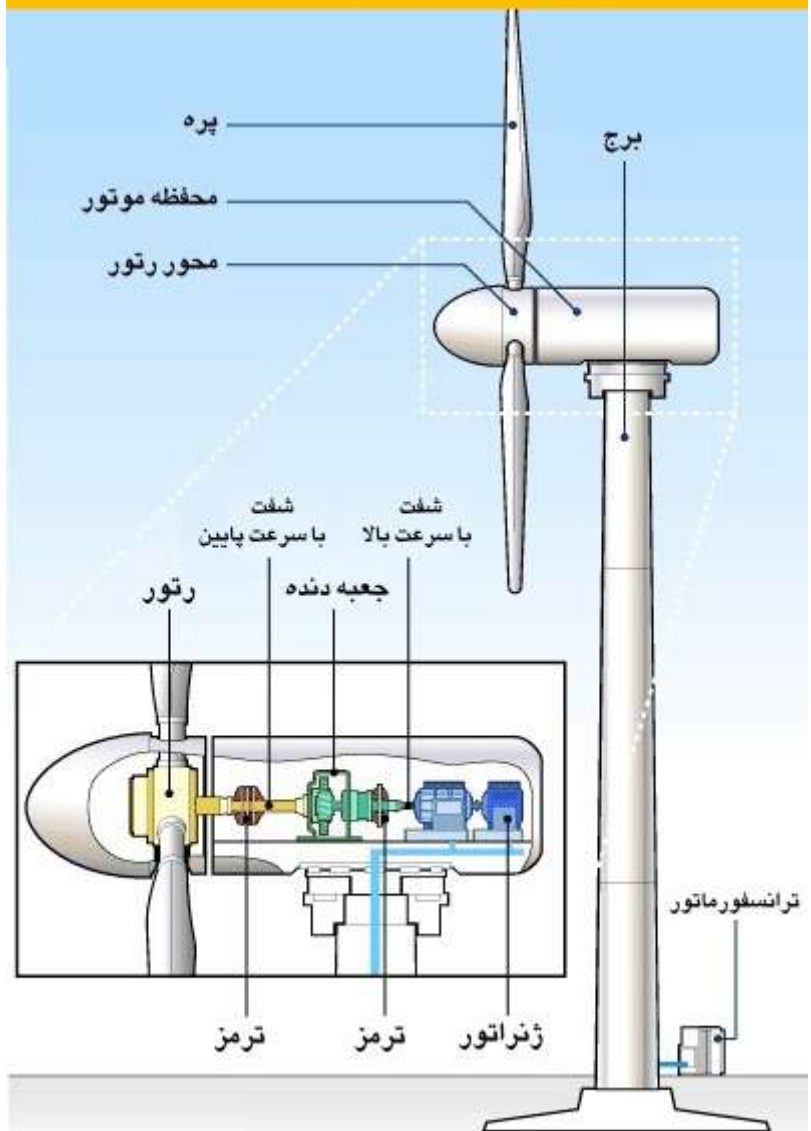

→ ekahroba.ir ←
سه‌ماهانه تجهیزات صنعت برق ایران





۲۵- انواع طرح های جدید توربین بادی که برای مصرف کنندگان محلی ، انرژی رایگان (خدادادی) تولید می کند .











MEHR

MEHR NEWS AGENCY

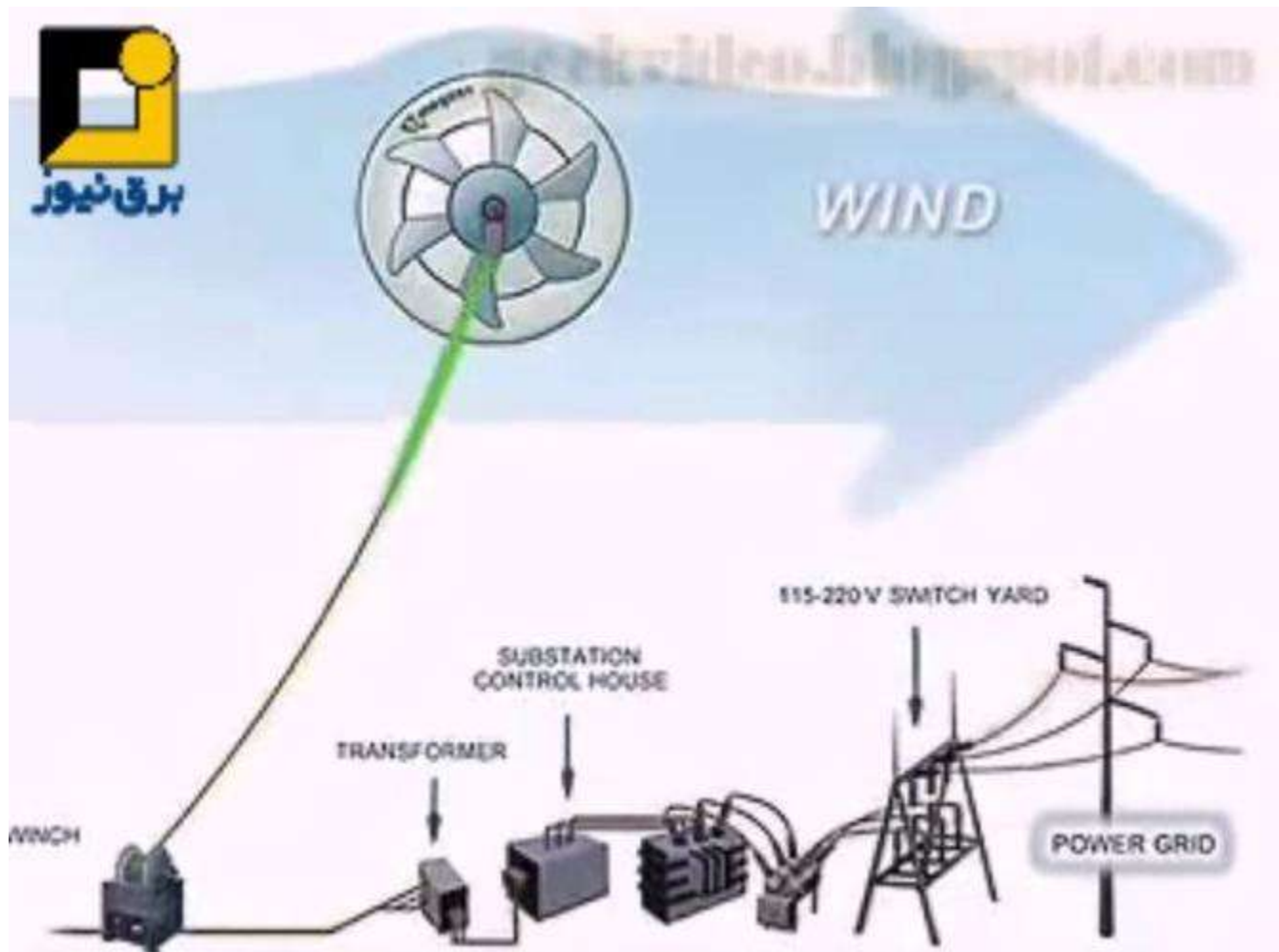

(Savonius Rotor)

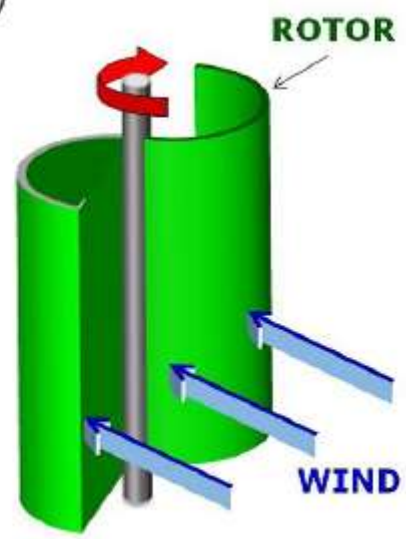
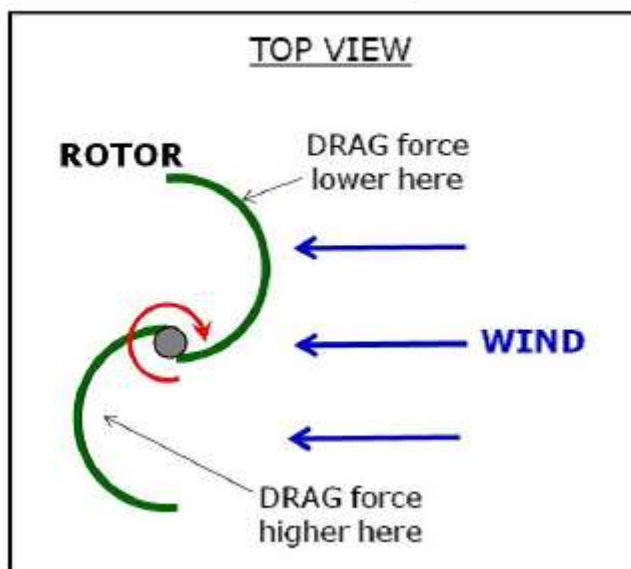



توربین بادی

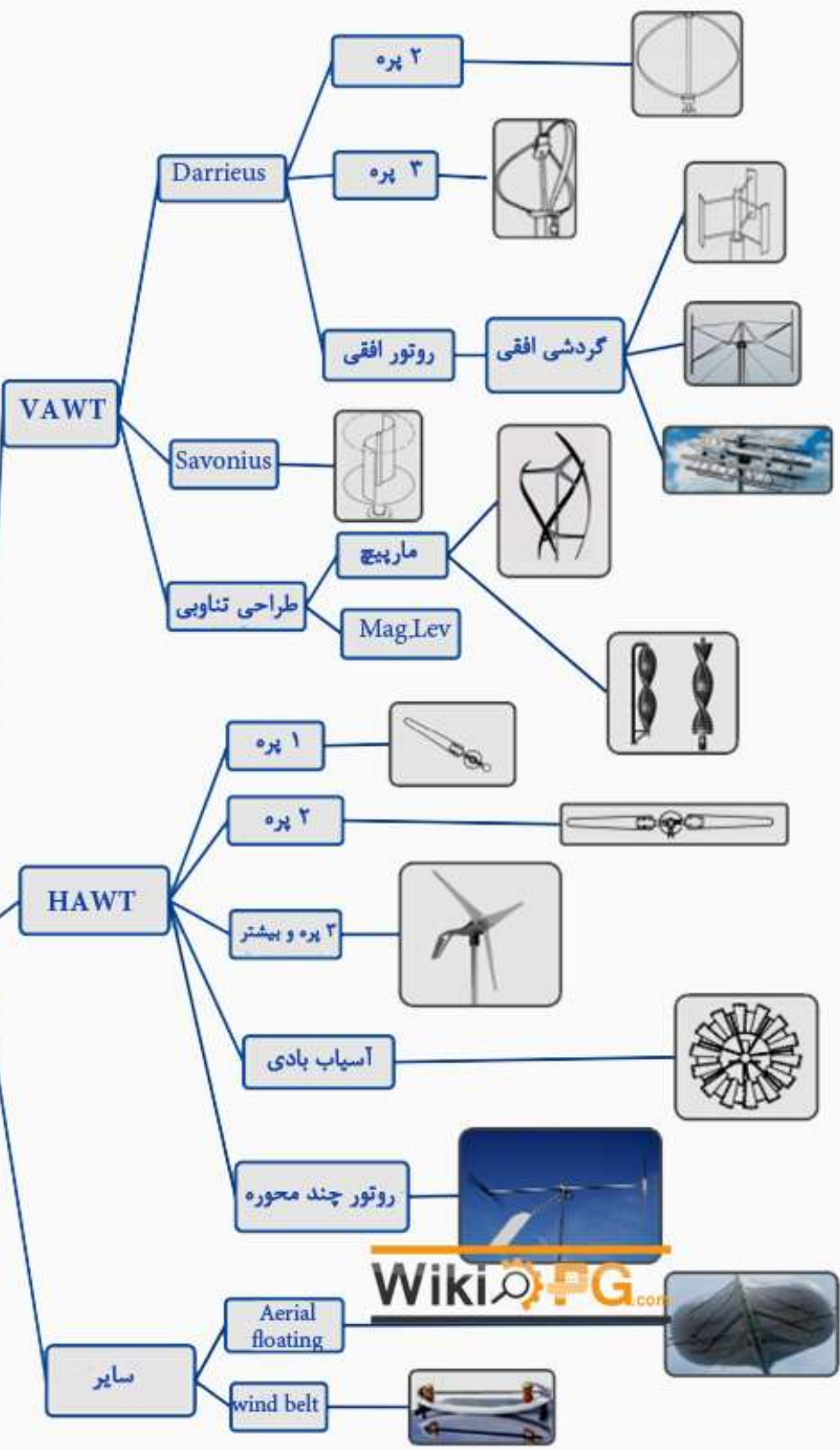









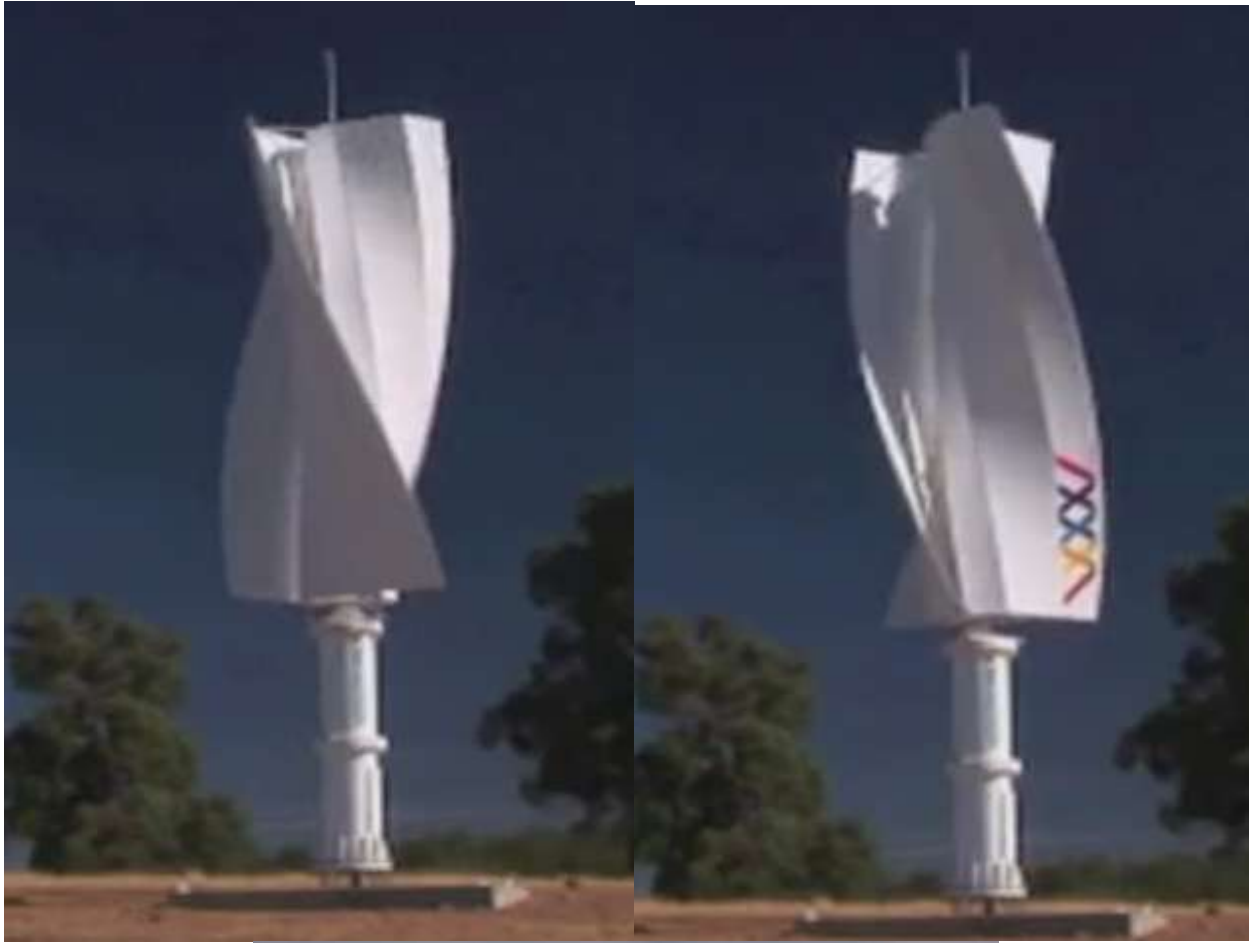



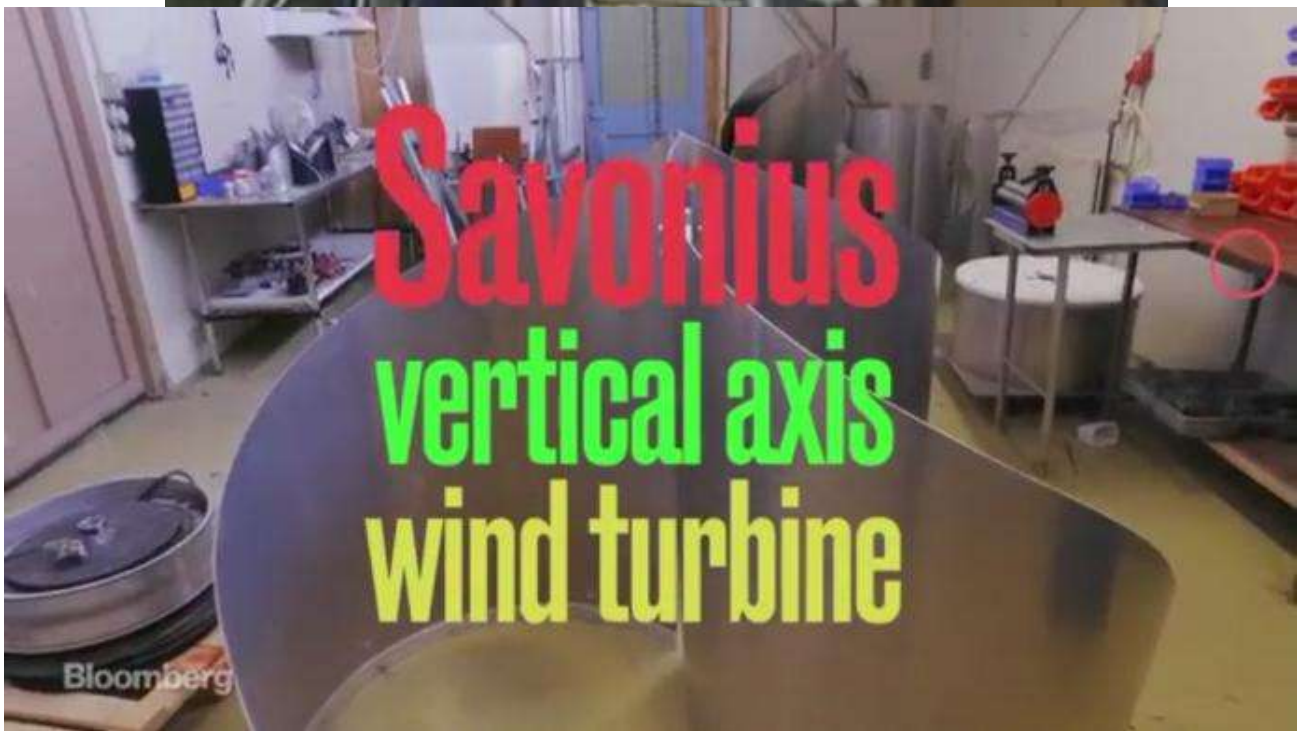



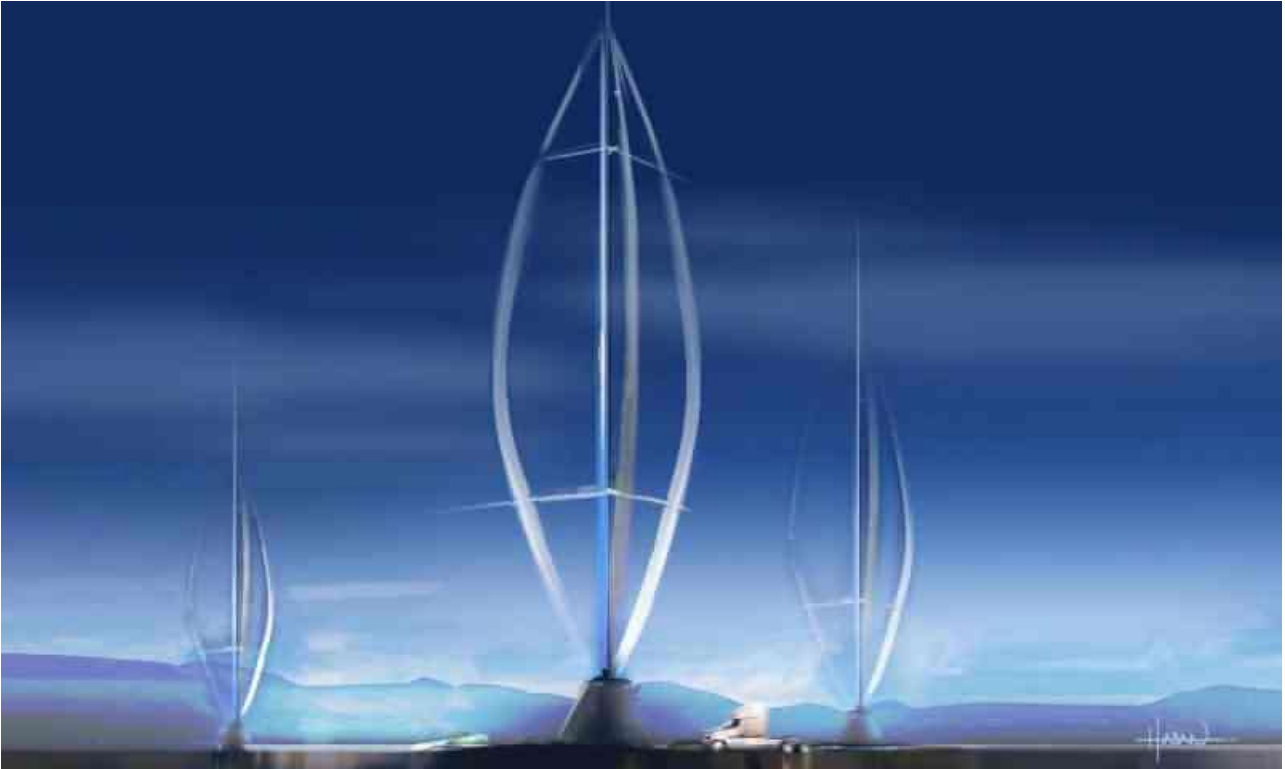

ژنراتور بادی حلزونی پر بازده ترین نوع توربین بادی که حداقل سرعت باد را تبدیل به نیرویی دورانی می کند .

Horizontal axis
logarithmic spiral
fluid turbine
1st prototype



طبق قاعده نیرو و گرانیگاه ، نیروی کم ولی در فاصله طولانی تر از گرانیگاه برابری می کند با نیروی زیاد ولی در فاصله کم از گرانیگاه .

بسیاری از نیروهای طبیعی کم هستند که برای تبدیل آنها به نیروی متمرکز بسیار ، می بایست از این فرمول استفاده کرد . تقریبا مطلق توربین های بادی و آبی از این قاعده تبعیت می کنند .

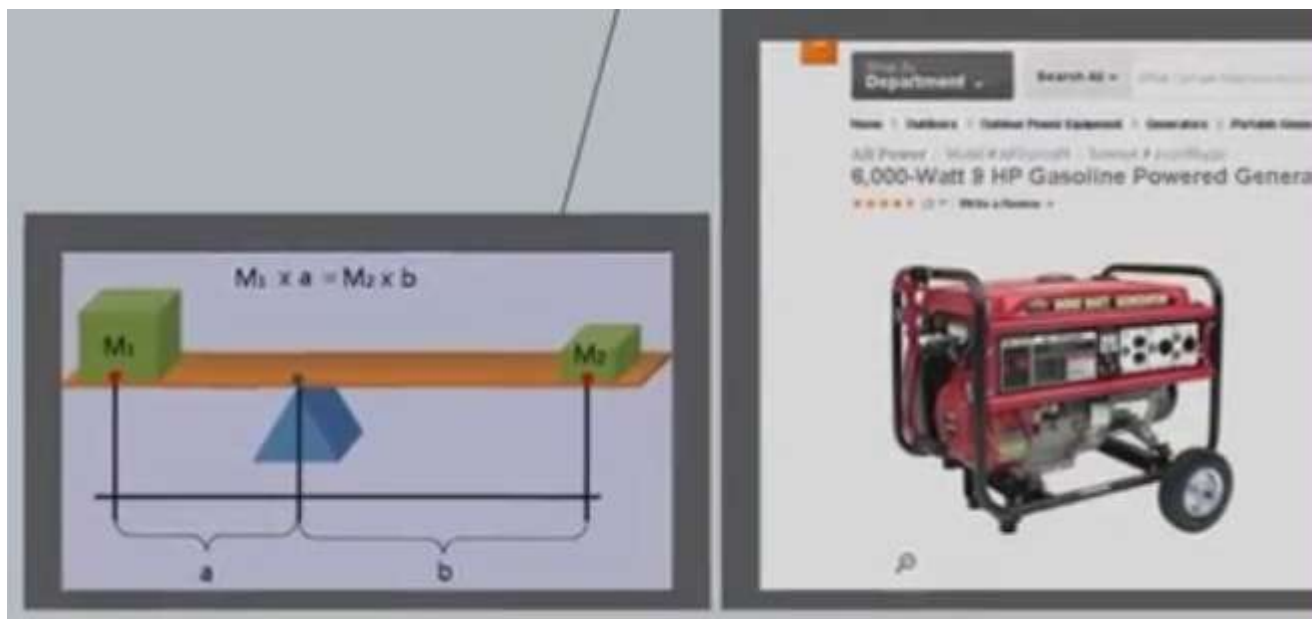

۲۷-انواع طرح ها و مدل‌های ابتکاری برای تولید انرژی از آب جاری









Stand da Feira Tektónica Lisboa 2015





HANNOVERSCHE MONDENS APRIL 2011

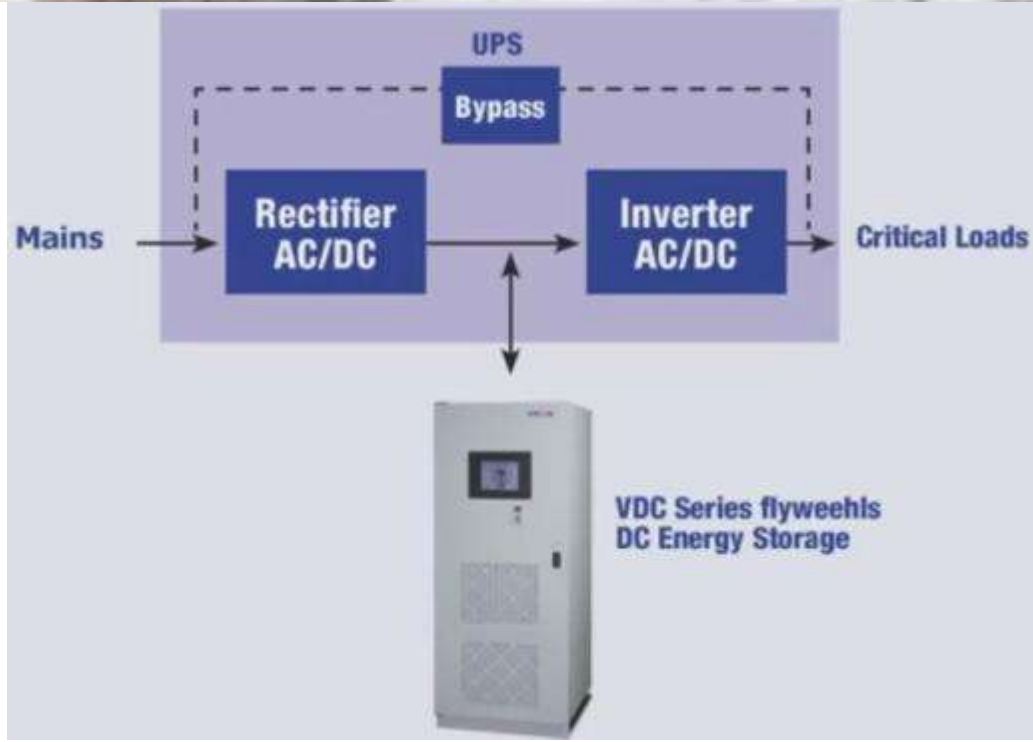

ATMOSPHERIC PRESSURE

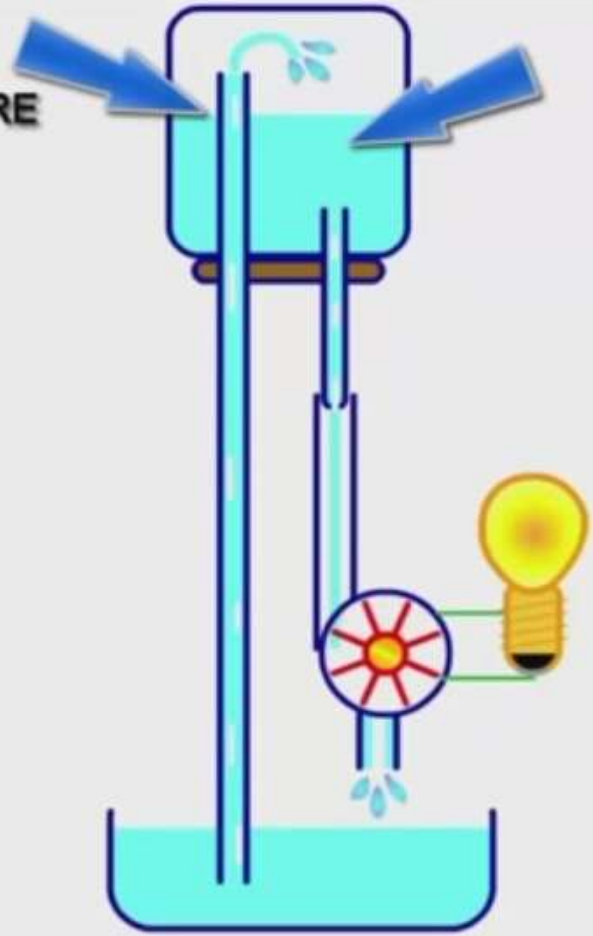

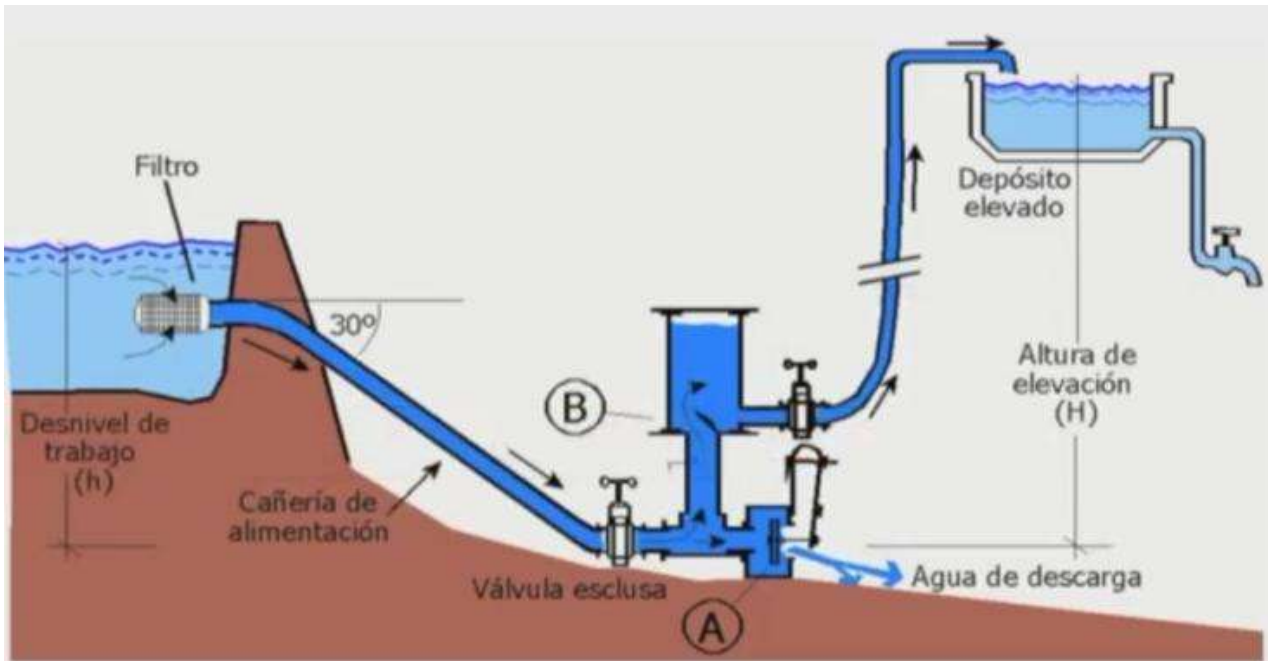

WATER, AIR and EARTH - POWER PLANT

one step self-suffisant - perpetual electricity

By Simran Dhillon, 2010

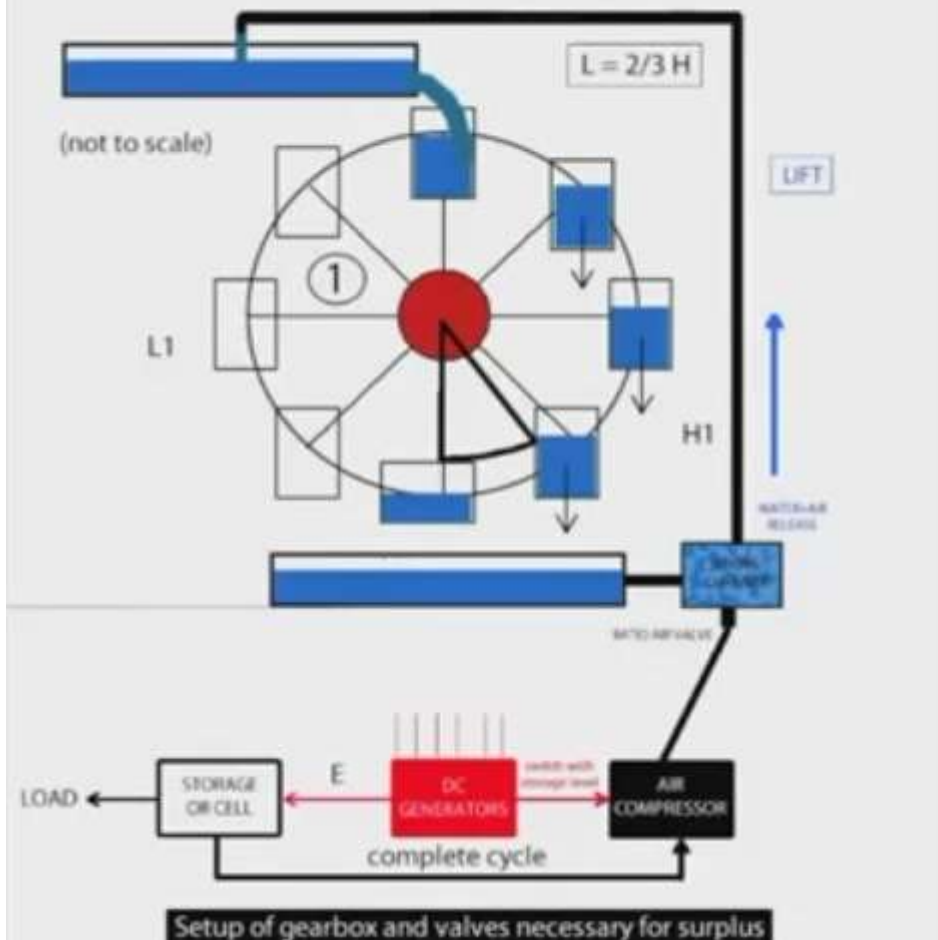

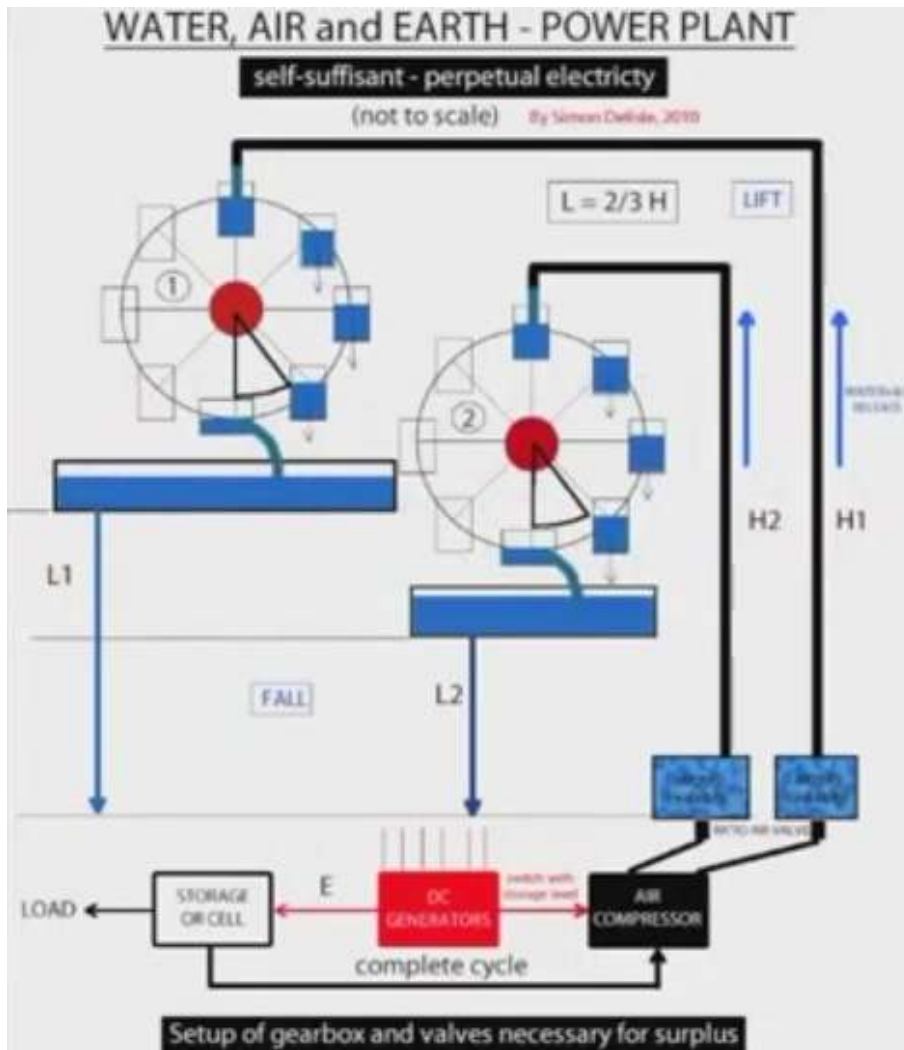

۲۰- تکنیکی برای تامین گشتاور از امواج باد و آب



۲۱- نمونه عملی از پکیج انرژی رایگان مغناطیسی

در این کلیپ ، به خوبی نشان داده می شود که می توان یک نیروگاه کوچک محلی ، به صورت یک پکیج ساخت که کلیه نیازهای یک واحد مسکونی را به انرژی تامین کند ، توجه داشته باشید که این تکنیک ، انرژی مغناطیسی را قابل بهره برداری می کند و با روشهای مرسوم تامین انرژی پاک مانند انرژی خورشیدی ، ، انرژی آب ، باد و امواج دریا ، متفاوت است .

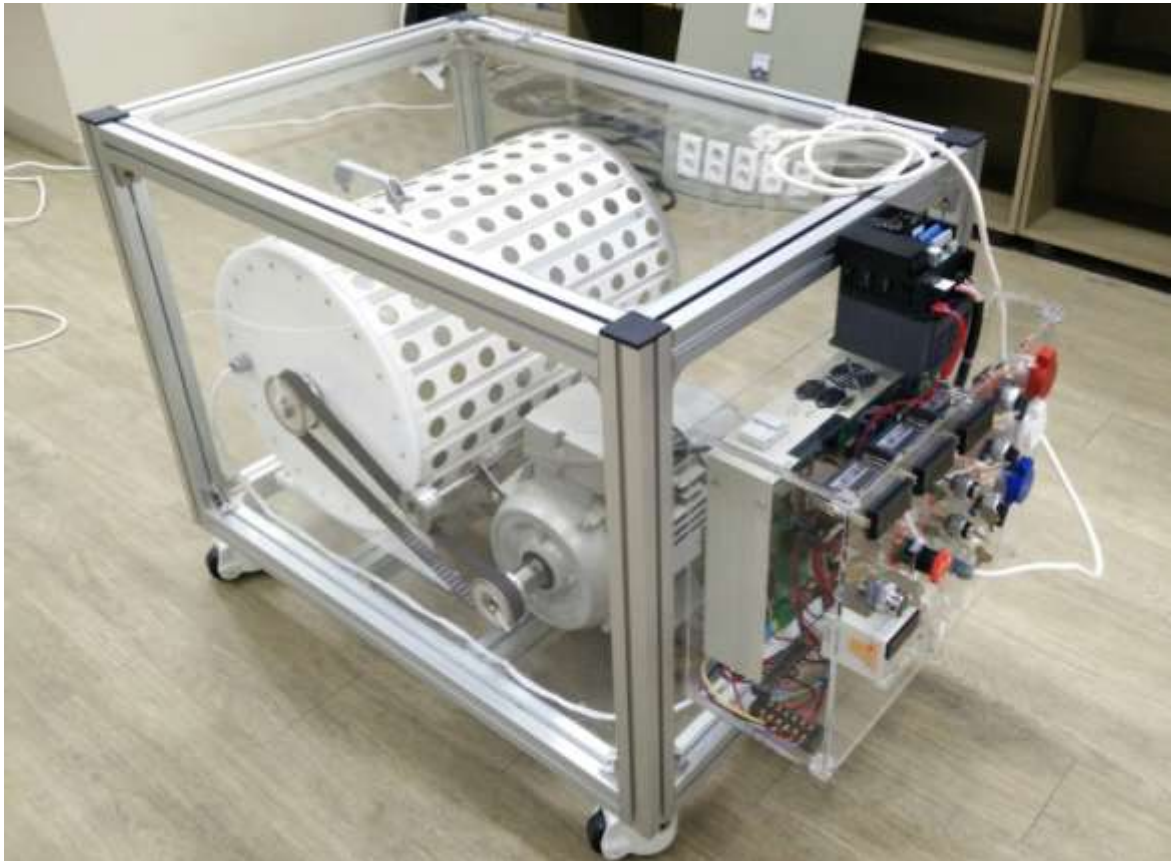



۲۲- نمونه های نیمه صنعتی تولید ژنراتور های مغناطیسی ,



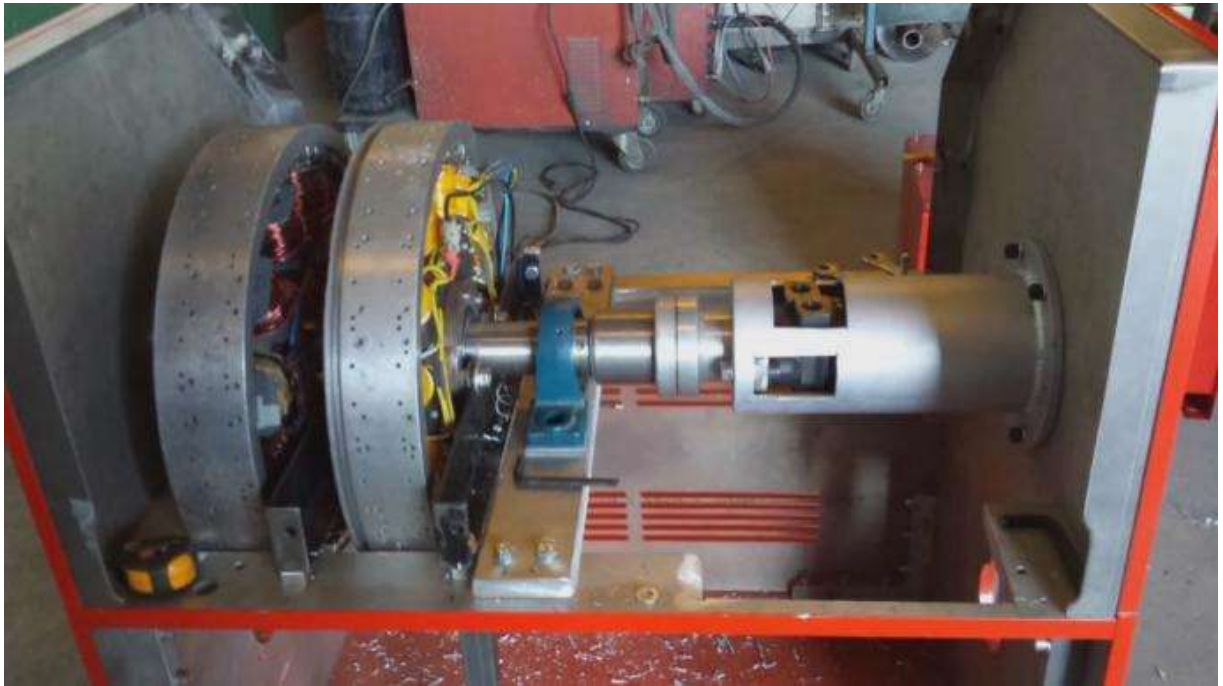



۲۴- نمونه نیمه صنعتی تولید انرژی رایگان با اثر مغناطیس متقابل ,

در این مدل مخترخ با طراحی مکانیزی (با الهام از مکانیزم دستگاه تراش رومیزی) که قطب های همنام آهنربا را در لحظه مناسب روبه روی هم قرار می دهد , تولید نیروی دافعه می کند , که بلافاصله تبدیل به گشتاور چرخشی می شود و محور ژنراتوری را می چرخاند .

این مدل هم در دسته انرژی های پاک خورشید و باد و ... قرار نمی گیرد و بسیار ارزان و به صرفه و در سایزهای مختلف قابل اجرائی شدن است . اگر قدرت انحصار شکنی اربابان پول و مافیاهای انرژی فسیلی را داشته باشیم .

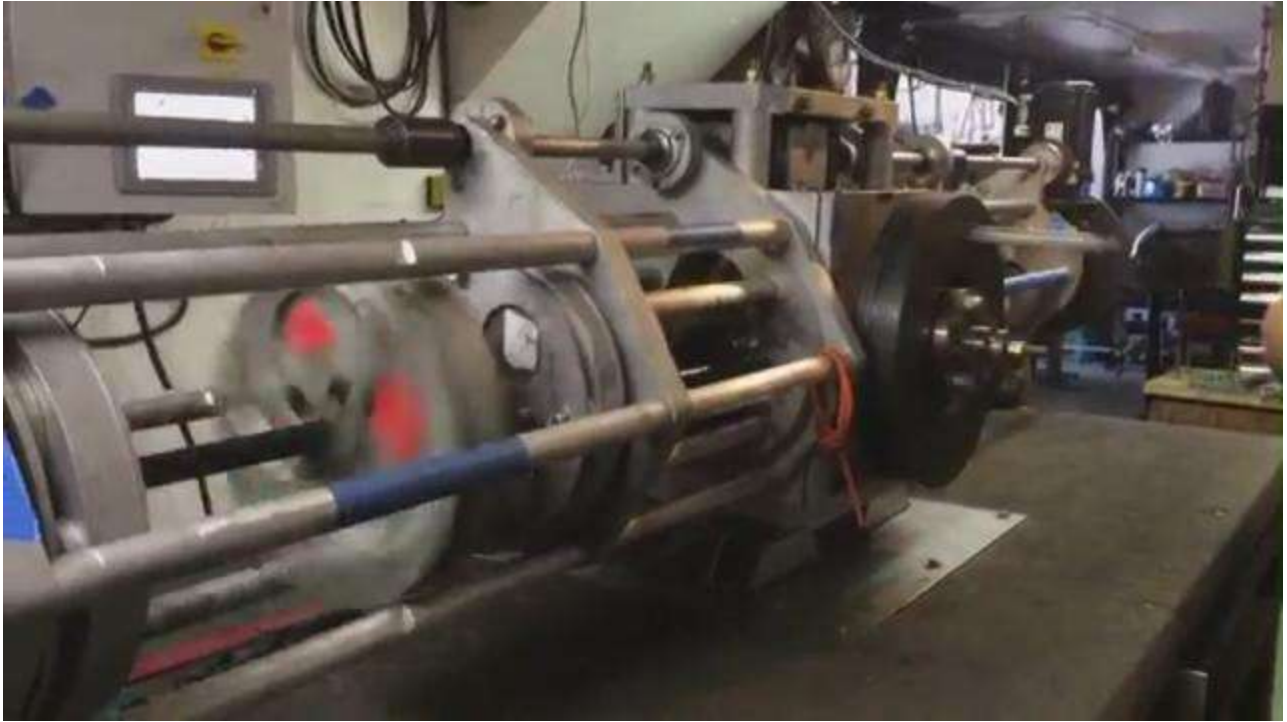

۲۵- انواع مدل‌های شبیه‌سازی شده کامپیوتری برای بهره‌برداری از نیروی مغناطیسی، برای تولید جریان الکتریکی

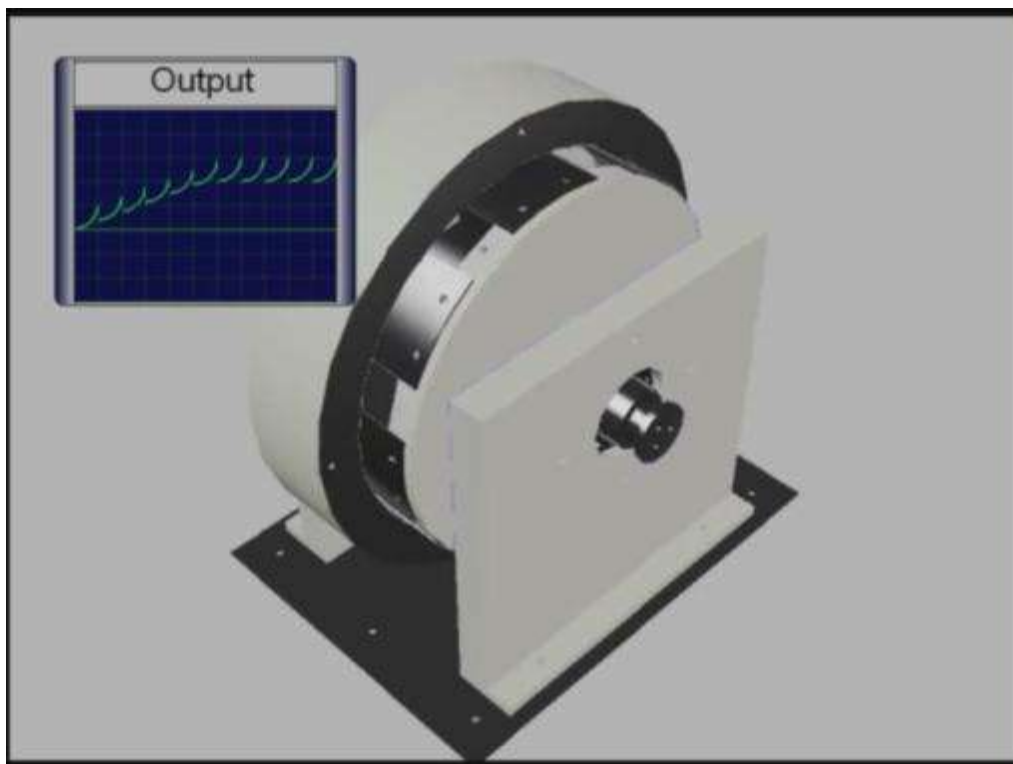

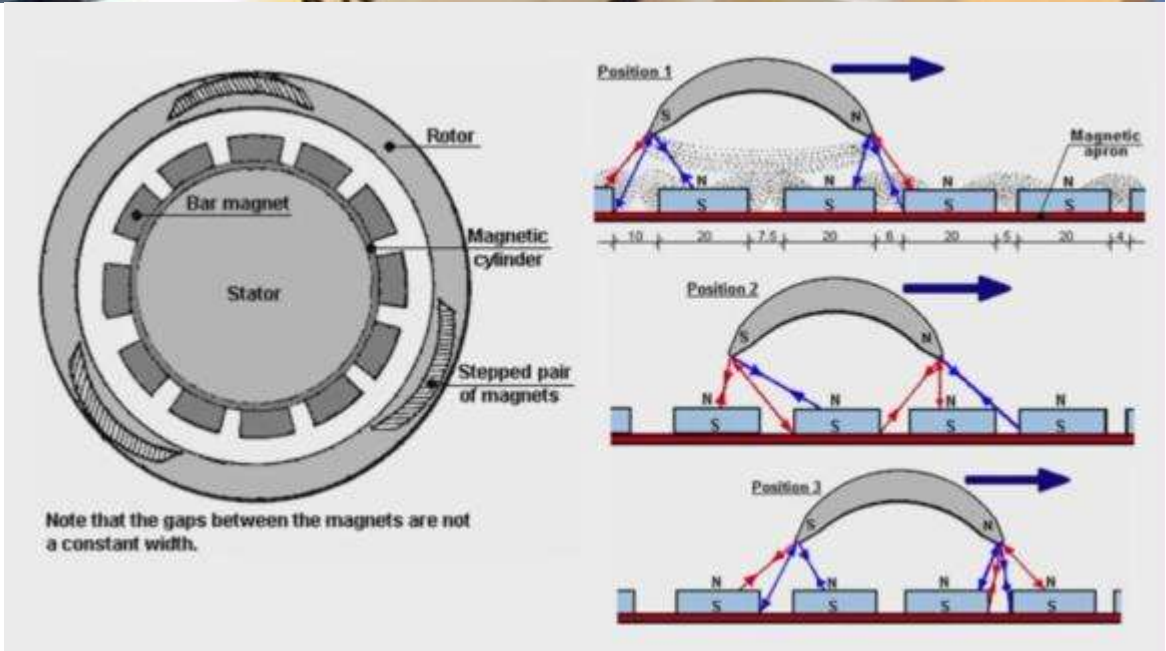
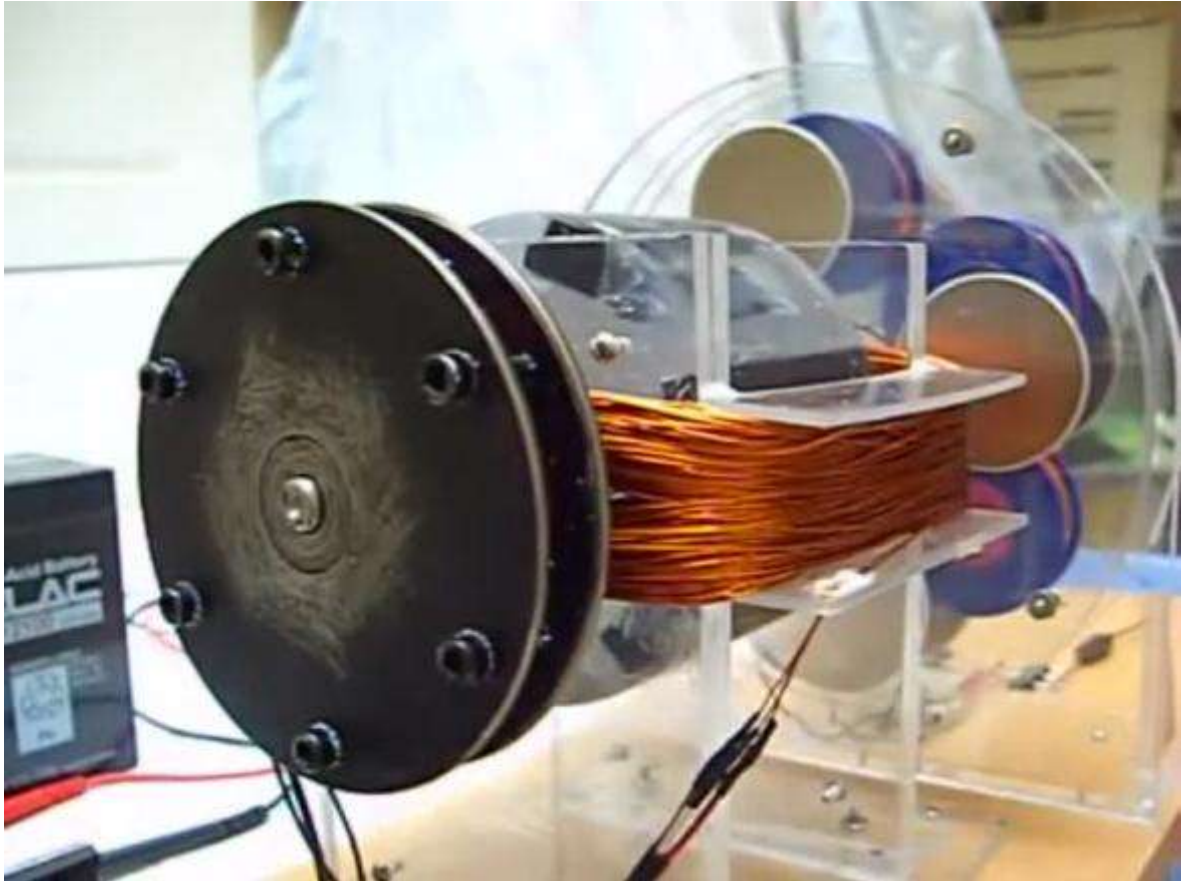

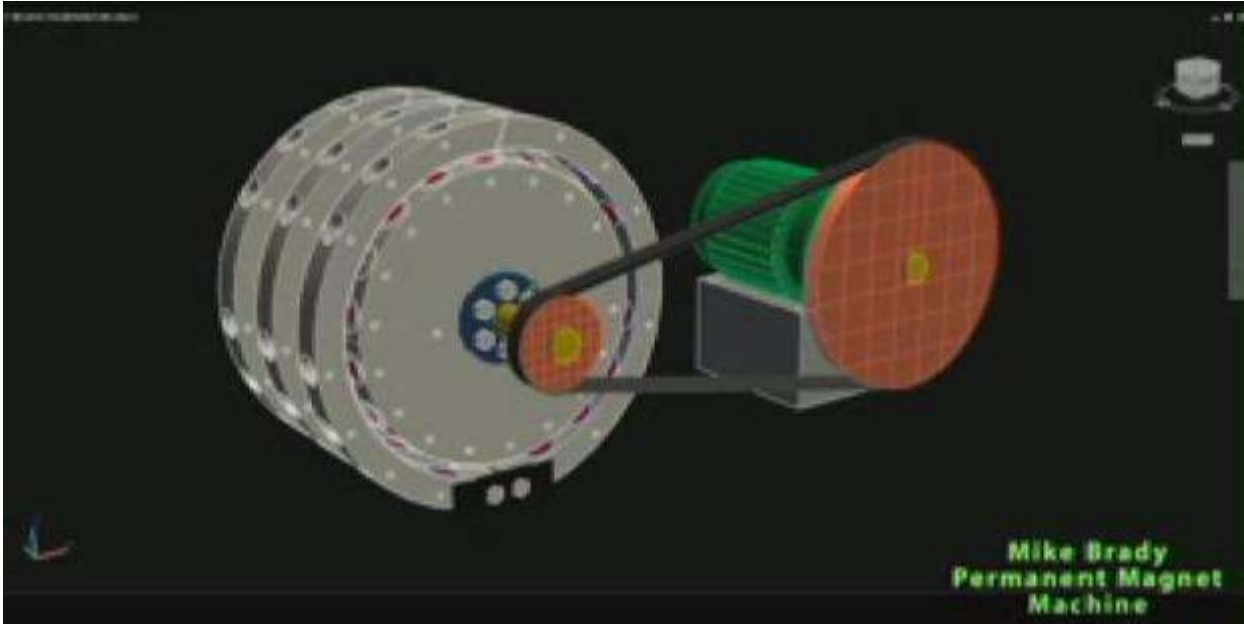



۲۶- دستگاه تبدیل رطوبت موجود در هوا به آب

این ایده و دستگاهی که به طور آزمایشگاهی ساخته شده است انقلابی در زندگی مناطق کویری ایجاد می کند ، در حالت عادی انرژی خورشید تمام مایعات و ارگانه های گیاهی و جانوری مبتنی بر آب را تبخیر می کند ، حال دستگاهی که قادر باشد این رطوبت (هر چند ضعیف را) مجددا تبدیل به قطرات آب کند و قابل استفاده در صنایع و کشاورزی و حتی شرب انسان ، ناجی میلیاردها انسان خواهد بود ، حال بایست بدانیم که این دستگاه صرفا به انرژی نیاز دارد ، و با تامین انرژی رایگان (خدادادی) می توان این دستگاه را به بهره برداری انبوه رساند .



۲۸- نمونه ای از دستگاه تولید انرژی با نیروی گرانش

در این مدل وقتی بشکه ها در پایین یک محفظه پر از آب قرار می گیرند پر از هوا شده و در نتیجه یک نیروی رو به بالا فراهم می شود که قادر است چرخ را به حرکت در آورد ، سپس با سیستم نوار نقاله دور آن را به حد کافی افزایش می دهند تا به سرعت نامی ژنراتور برسد ،

البته به نظر شخصی ام این مدل اشکالاتی دارد ، و اصلاحات زیادی لازم دارد ، ولی به هر حال این تلاش قابل تقدیر است . اگر مخترع این نوع سیستمها به جای استفاده از برق تولیدی مجموعه جهت شارژ سیستم بادی ، از سایر روشهای طبیعی (ولی با فرکانس متغیر) برای این منظور استفاده کند ، کل انرژی تولید شده (با فرکانس ثابت) قابل بهره برداری است .





۳۰-چکش سنگین مکانیکی

استفاده مستقیم از نیروی گرانش و گرانیگاه

در این دستگاه بدون اینکه نیازی باشد تا از یک منبع خارجی ابتدا نیرویی به انرژی الکتریسیته تبدیل شود و سپس آن انرژی تبدیل به انرژی مکانیکی شود ، مستقیماً نیروی کوچک مکانیکی ، با تکرار تبدیل به اینرسی انباشته (انرژی جنبشی) شده و نیروی اسمی چکش تامین می شود .





Free energy - with water and wheel



۳۱-مدلهایی برای بهره برداری از انرژی تقریباً بی نهایت امواج دریا

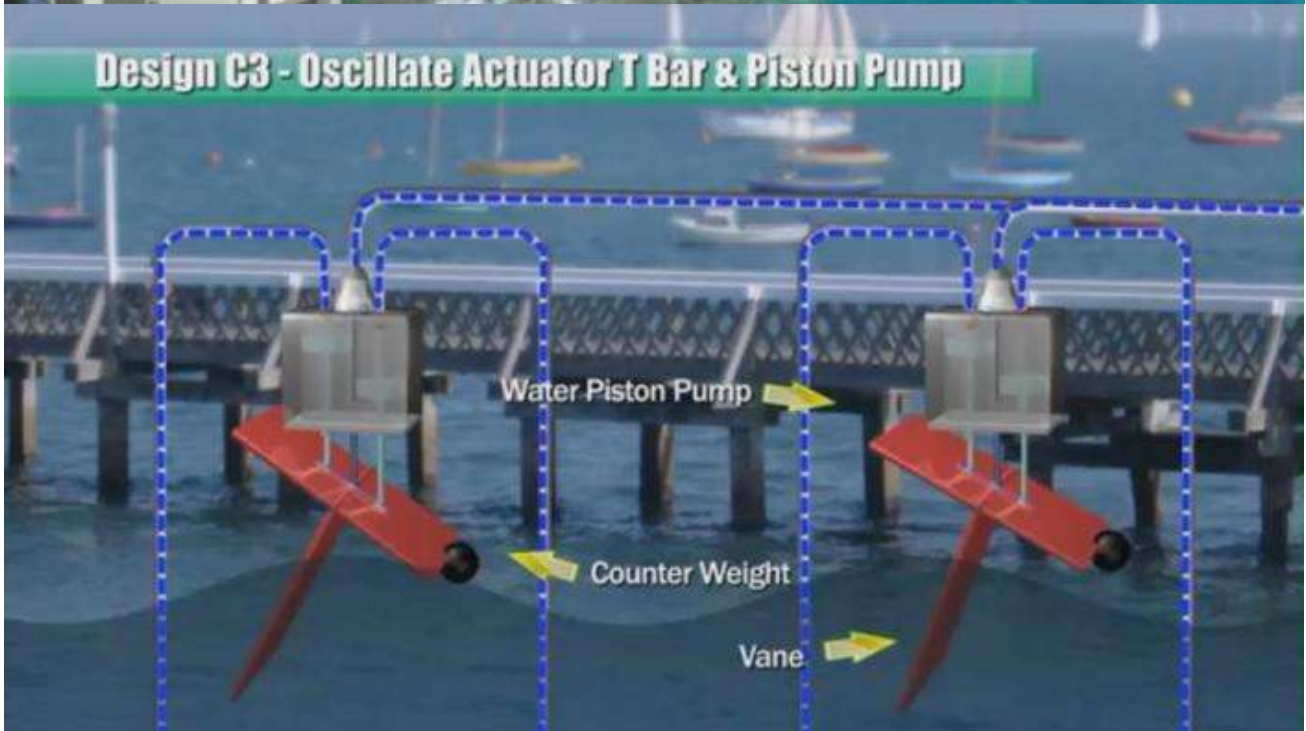

Design A3 - Air & Water Piston Pump

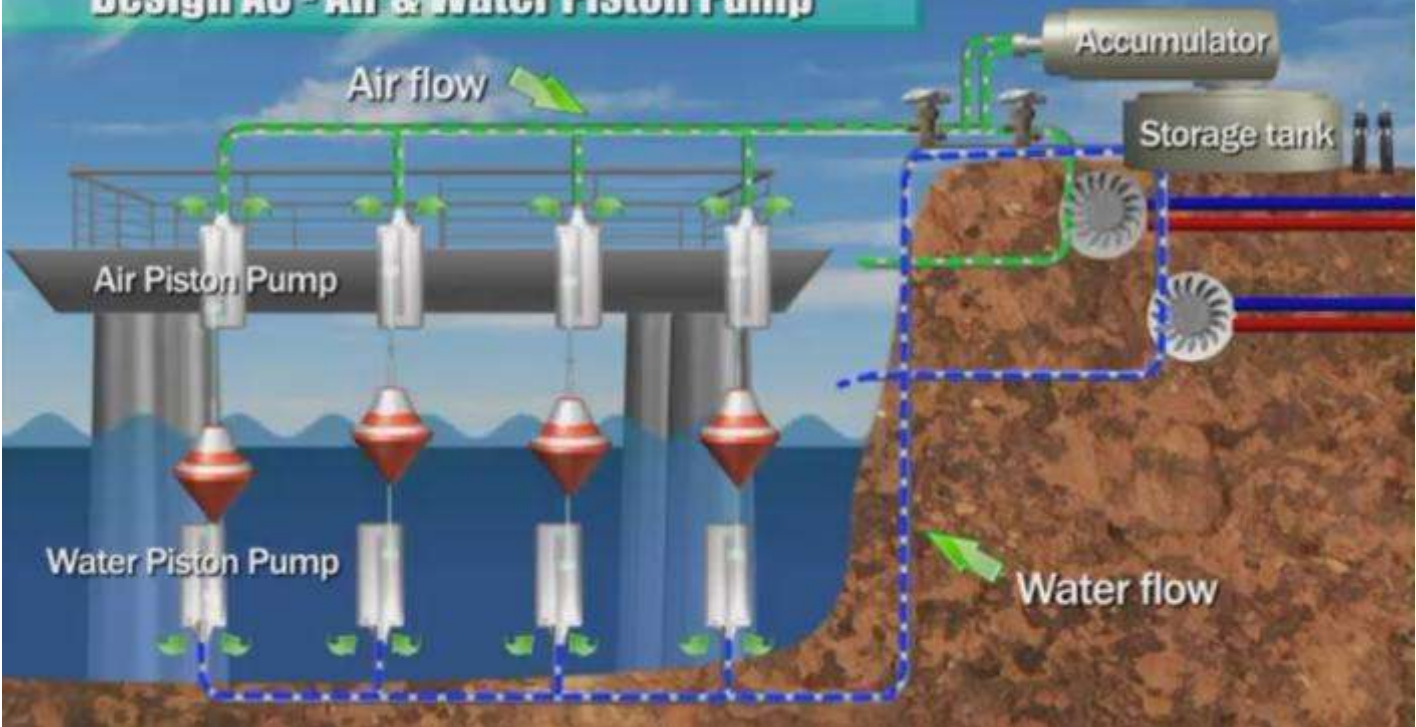

Design A1 - Water Piston Pump

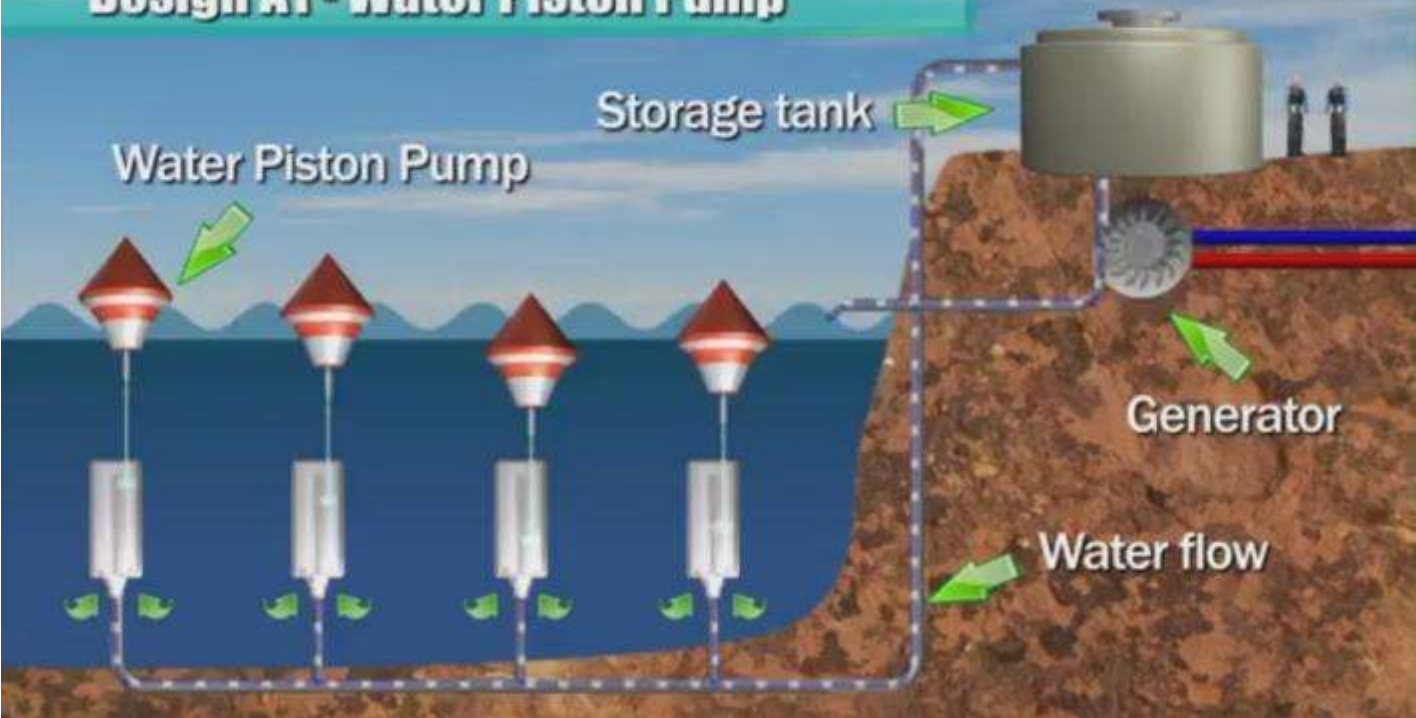

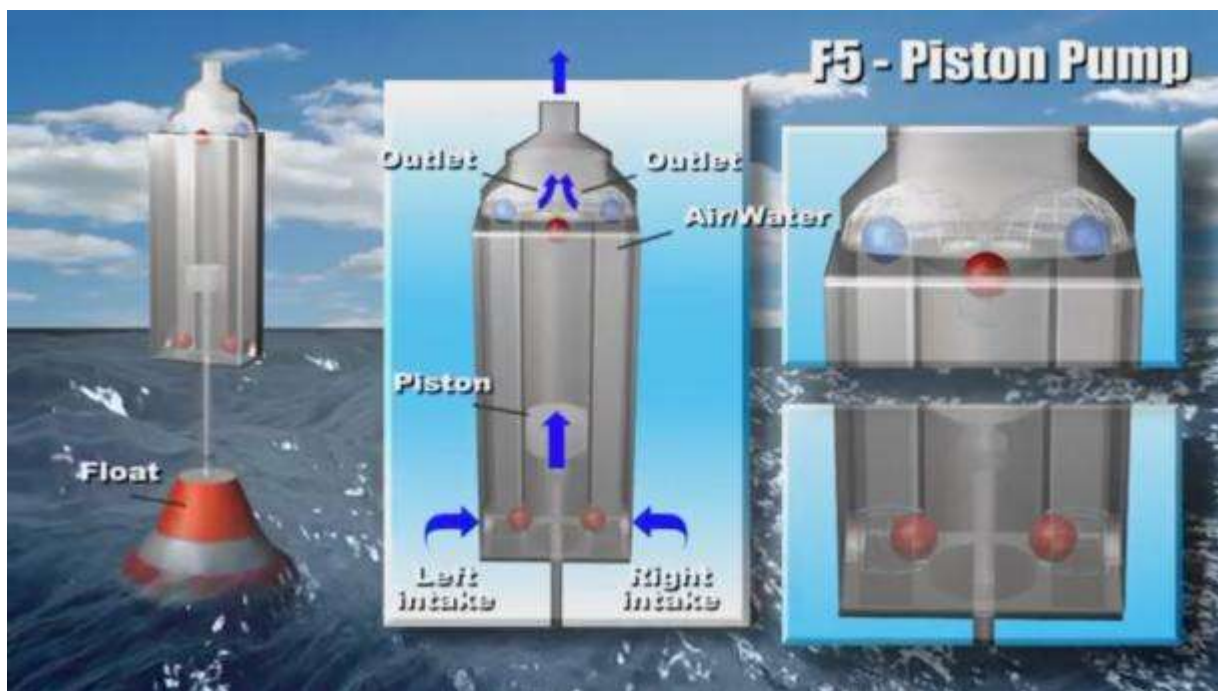

۳۲-توربین تسلا, یکی از شگفت انگیزترین پدیده های خلقت که همچنان بلا استفاده مانده است .

تسلا نابغه صربی الاصل اختراعات بسیار مهمی در زمینه برق و الکتریسیته انجام داد که یکی از پایه های تمدن امروز بشر است , ولی برخی اختراعاتش به عمد , منکوب و مستتر شده است .

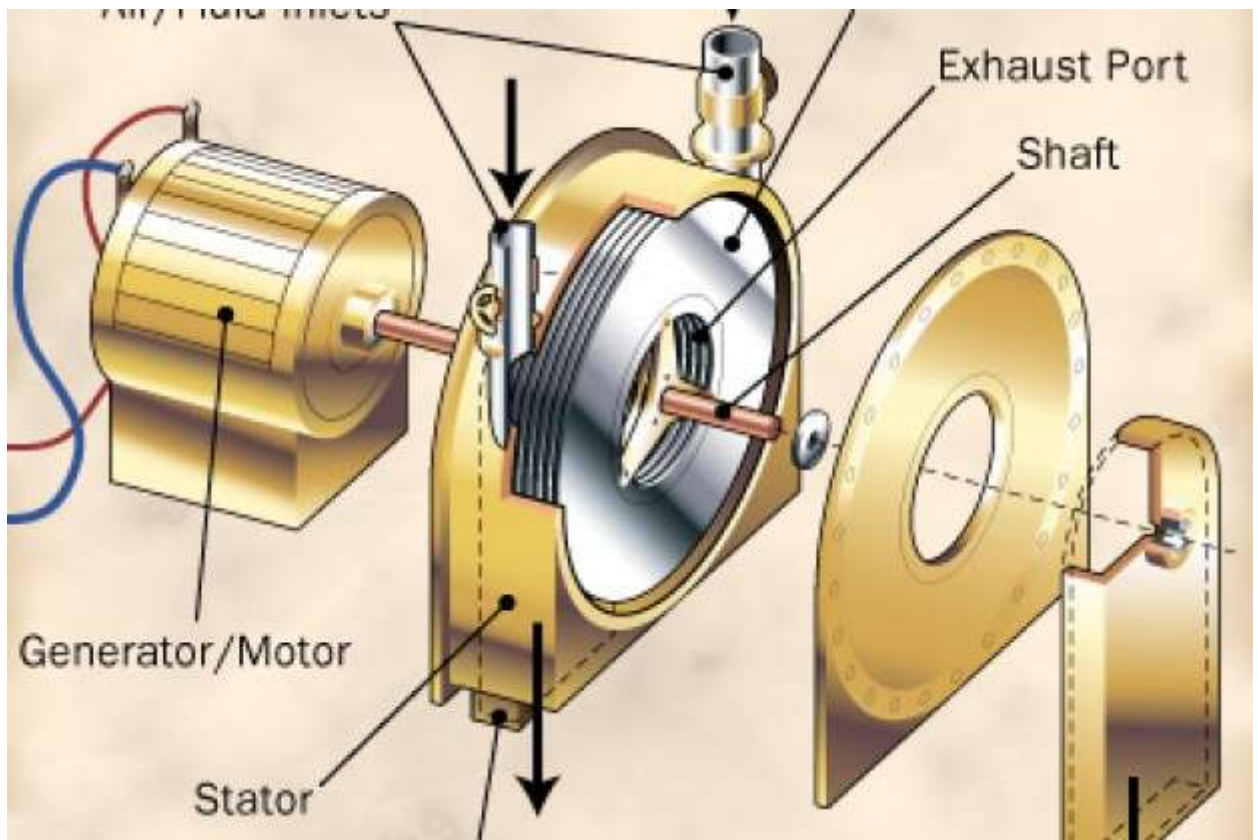
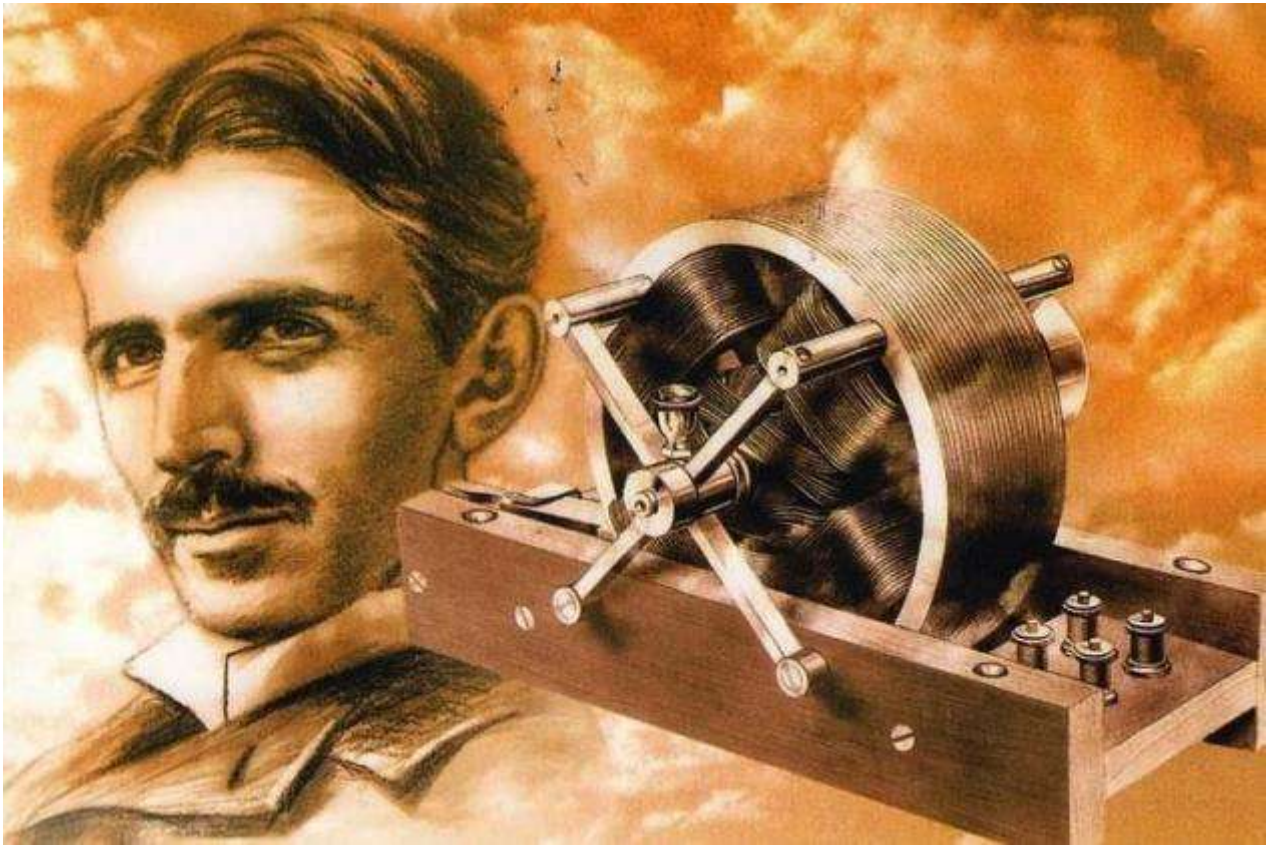

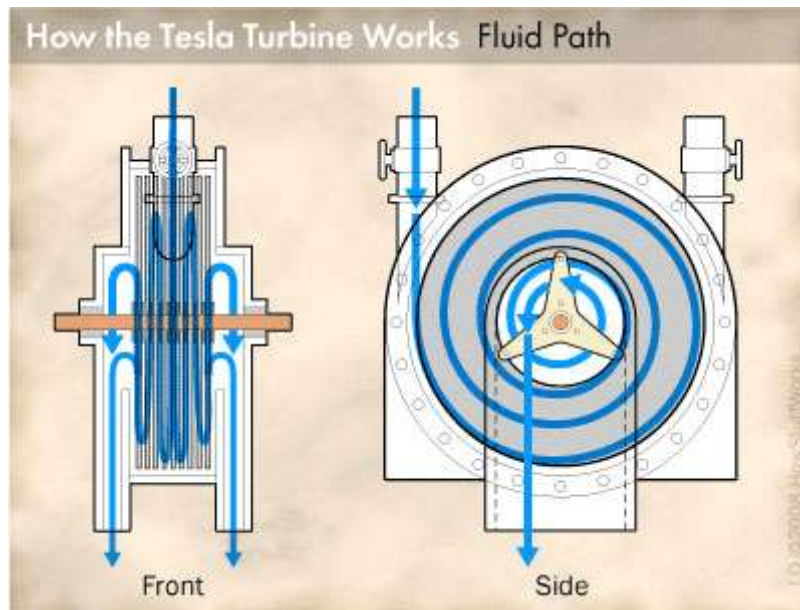

۳۳- و اما تولید انرژی با نیروی مغناطیس



همانطور که تصویر قابل مشاهده است ، یک چرخ دوار که در محیط آن قطعاتی از آهنربای مگنت و انادیوم قرار داده شده است به صورت عمودی نصب شده است که در حالت عادی هیچ چرخشی در کار نیست ، ولی وقتی توسط نیروی مکانیکی اولیه (مثلا نیروی دست) قطعه آهنربای و انادیومی به زاویه ای مشخص نسبت به آهن رباهای ثابت شده قرار می گیرد ، طبق قاده دفع قطب های همنام نیرویی تولید می شود ، و موجب چرخش چرخ می شود .

خوب حالا در نمونه صنعتی اگر به جای یکی مثلا ۲۰ عدد آهن ربای ثابت قرار داده شود و مثلا به جای قطر ۴۰ سانت , ۴ متر افزوده شود (به جهت بالا بردن ضریب قاعده گرانیگاه , می توان تصور کرد که چه نیروی عظیمی قابل تولید باشد . البته محاسبات مربوطه کاملا قابل احصاء است , ولی فعلا غرض ما دادن تصویر کلی است .

نمونه های کاملتر این ایده را در اشکال زیر می بینید .

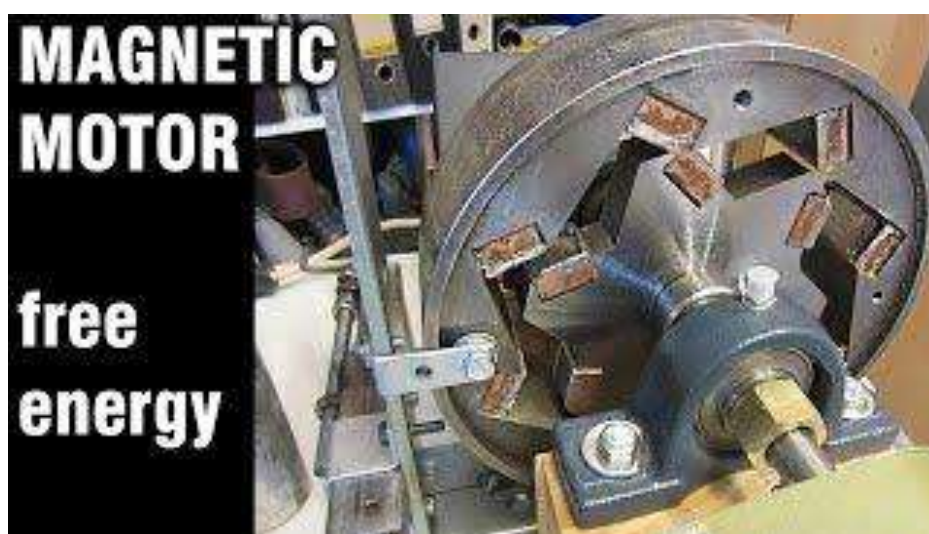
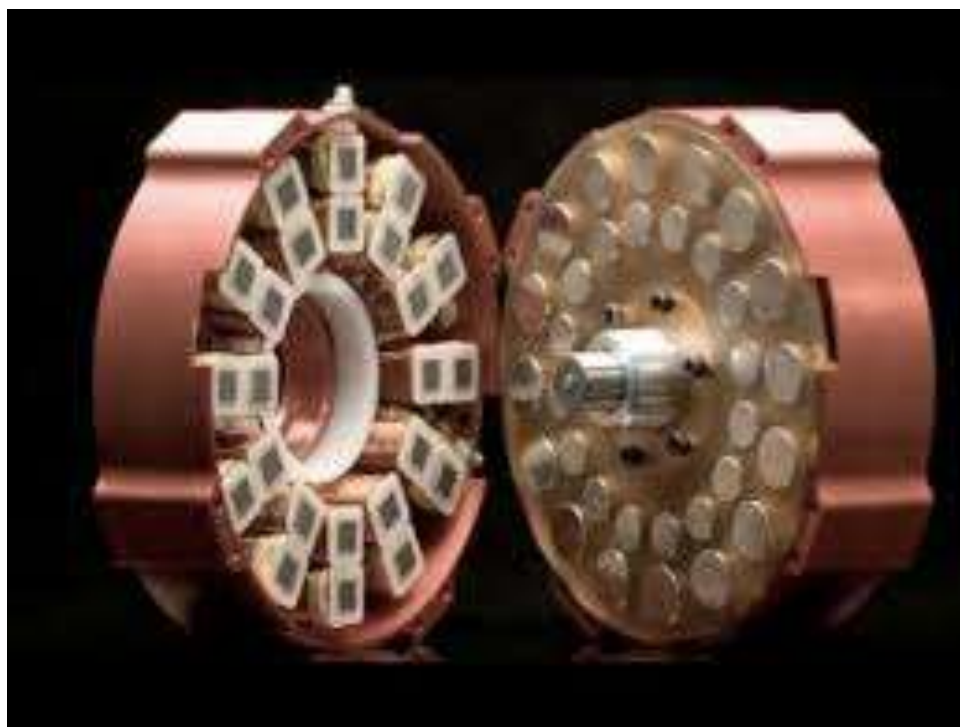



FREE ENERGY GENERATOR

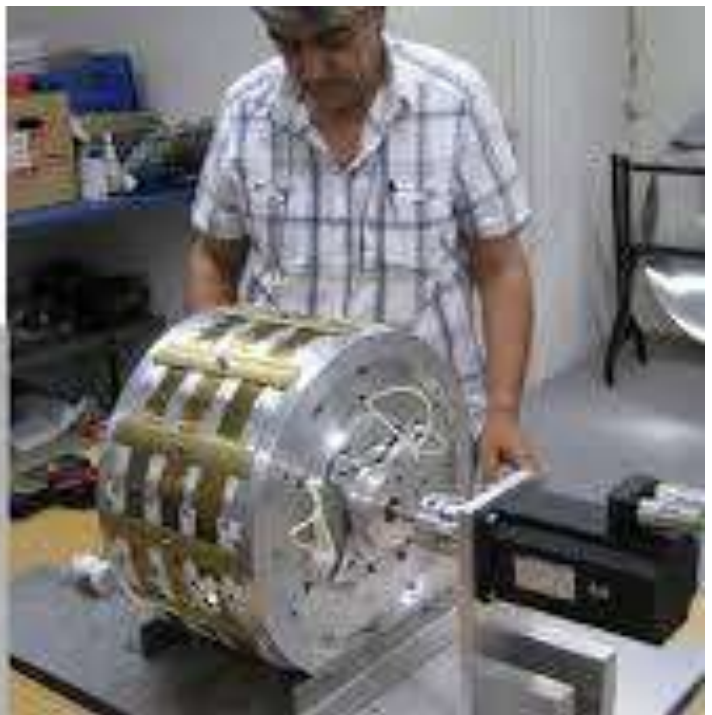
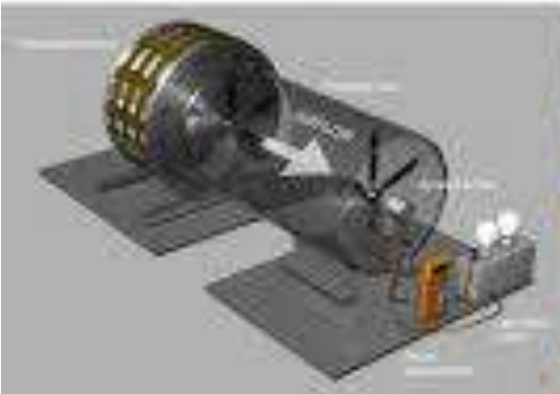

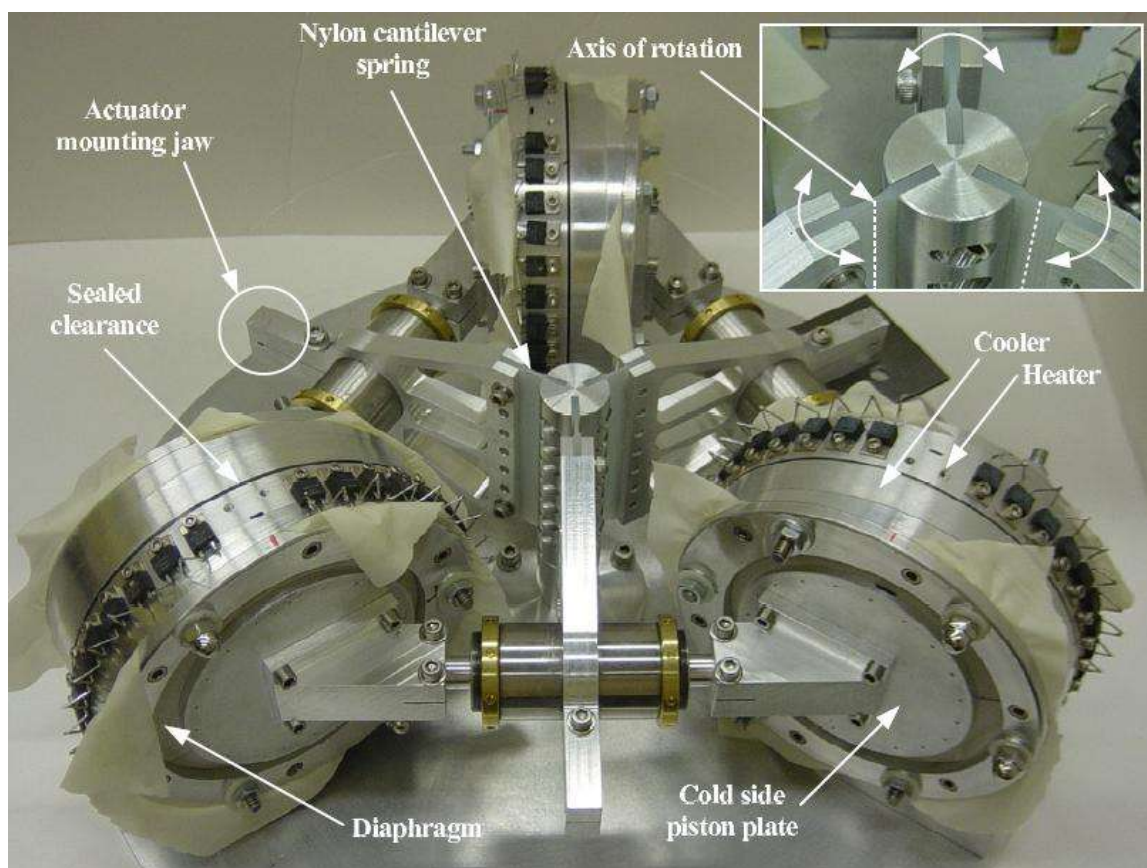
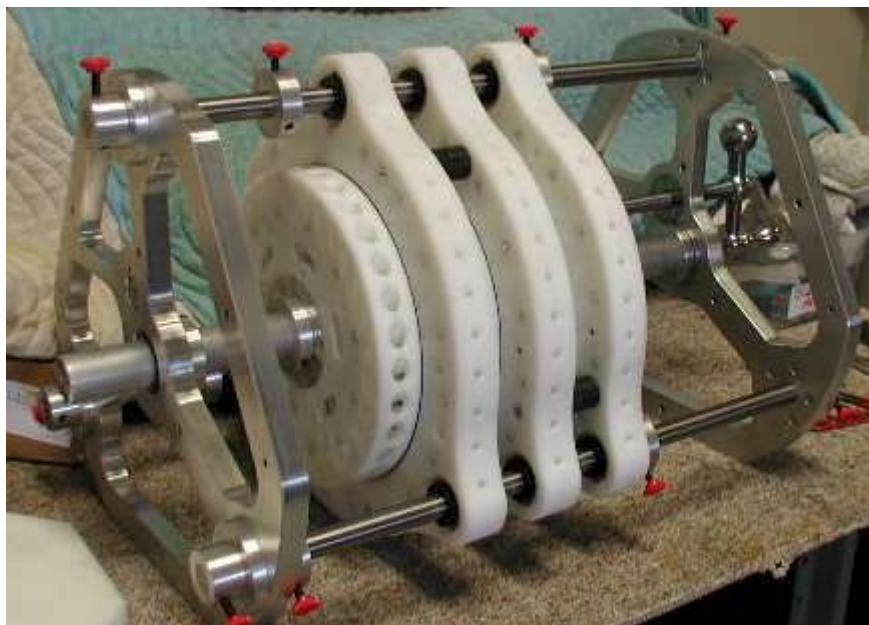

۳۴- نمونه ای از اختراع یک محقق ایرانی

مدیرعامل شرکت ماشین‌سازی یکتا شرق نیشابور:

ساخت نیروگاه برق بدون سوخت نیازمند حمایت مسئولان است

مدیرعامل شرکت ماشین‌سازی یکتا شرق نیشابور گفت: اختراع تکنولوژی برتر برای ساخت نیروگاه‌های برق و موتورهای خودرو بدون نیاز به سوخت تکمیل شده است و ما نیازمند حمایت مسئولان هستیم.

حسین غنمی در گفت‌وگو با خبرنگار فارس از نیشابور اظهار داشت: گروه فنی و مهندسی این شرکت پس از سال‌ها پژوهش و آزمایش بر روی روش‌های مختلف مکانیکی به برترین تکنولوژی یعنی استفاده از مکانیزم هیدرولیکی دست یافته است که به‌زودی انقلابی عظیم در زندگی بشری رخ می‌دهد.

وی که دارای اختراعات به ثبت رسیده‌ای چون موتور خودرو بدون سوخت و قطار بدون موتور است، ادامه داد: در صورت حمایت مسئولان مربوطه، حاضر به عملی کردن ایده‌های مذکور هستم که به نوعی انقلاب دیگر صنعتی محسوب می‌شود.

مدیرعامل شرکت ماشین‌سازی یکتا شرق نیشابور گفت: این فرآیند، مقدار نیروی وارد شده به مجموعه اصلی توان متحرک الکتروموتور را تا سه برابر افزایش می‌دهد و سپس یک ژنراتور سه برابر توان خود را به چرخش در می‌آورد و پس از دریافت خروجی از ژنراتور یک سوم نیرو برای ادامه روند تولید به ابتدای نیروگاه (موتورالکتریکی) برمی‌گردد و موجب ادامه حرکت مولد می‌شود و دو سوم مابقی پس از تفکیک وارد شبکه مصرفی می‌شود.

این مخترع نیشابوری ادامه داد: این نیروگاه به هیچ‌گونه سوختی نیاز ندارد و از ۱۰۰ کیلووات تا یک‌هزار مگاوات ساخته می‌شود.

غنمی تصریح کرد: گروه فنی و مهندسی شرکت با آزمایشات عملی خلاف قوانین موجود را اثبات کرده است که می‌توان از جمله آن‌ها به قانون نسبیت انیشتین، دوم ترمودینامیکی و سوم نیوتن اشاره کرد.

وی درباره مزایای نیروگاه ساخت این شرکت نسبت به نیروگاه‌های برق با سوخت فسیلی یا اتمی توضیح داد: در نیروگاه برق بدون سوخت، هیچ‌گونه سوختی مصرف نمی‌شود، آلودگی زیست محیطی یا خطرات احتمالی ندارد، بهای تمام شده آن ۱۰ درصد یک نیروگاه اتمی و ۳۰ درصد یک نیروگاه سوخت فسیلی است و زمین مورد نیاز برای ساختن آن ۲۰ درصد نیروگاه‌های قبلی است.

این صنعت‌گر نیشابوری با بیان این‌که این شرکت آمادگی عقد قرارداد با سازمان‌ها و مراکز مختلف خصوصی و دولتی را برای راه‌اندازی نیروگاه برق بدون سوخت خودکفا دارد، عنوان کرد: این طرح هیچ‌گونه بار مالی ندارد و ما آماده ارائه تمام اطلاعات و تکنولوژی نهایی به دست آمده چه از طرق فرمول‌های علمی و چه به‌صورت ساخت نهایی هستیم.

غنمی با اشاره به این که این شرکت مدال‌هایی را در مسابقات بین‌المللی لهستان و چین دریافت کرده است، اظهار داشت: این شرکت بیش از ۲۰ محصول صنعتی را تولید می‌کند.

وی توانمندی‌های این گروه را موتور خودرو بدون سوخت، سقف متحرک برقی، ماشین‌های مینی‌اسپرت و ده‌ها مورد زیربنایی در زمینه‌های مختلف اعلام کرد.

غنمی تصریح کرد: چون معنای ایده ما برای خیلی از اهالی صنعت و علم بسیار سنگین بوده و حتی واکنش منفی نیز به همراه داشته است ما به سمت تولید عملی رفتیم.



۳۵- آیات قرآن کریم در مورد تسخیر طبیعت

إِنَّ فِي خَلْقِ السَّمَاوَاتِ وَالْأَرْضِ وَاخْتِلَافِ اللَّيْلِ وَالنَّهَارِ وَالْفُلُوكِ الَّتِي تَجْرِي فِي الْبَحْرِ بِمَا يَنْفَعُ النَّاسَ وَمَا أَنْزَلَ اللَّهُ مِنَ السَّمَاءِ مِنْ مَاءٍ فَأَحْيَا بِهِ الْأَرْضَ بَعْدَ مَوْتِهَا وَبَثَّ فِيهَا مِنْ كُلِّ دَابَّةٍ وَتَصْرِيفِ الرِّيَّاحِ وَالسَّحَابِ الْمُسَخَّرِ بَيْنَ السَّمَاءِ وَالْأَرْضِ لآيَاتٍ لِقَوْمٍ يَعْقِلُونَ (البقرة/۱۶۴)

در آفرینش آسمانها و زمین، و آمد و شد شب و روز، و کشتیهایی که در دریا به سود مردم در حرکتند، و آبی که خداوند از آسمان نازل کرده، و با آن، زمین را پس از مرگ، زنده نموده، و انواع جنبندگان را در آن گسترده، و (همچنین) در تغییر مسیر بادهای و ابرهایی که میان زمین و آسمان مسخرند، نشانه‌هایی است (از ذات پاک خدا و یگانگی او) برای مردمی که عقل دارند و می‌اندیشند!

اللَّهُ الَّذِي رَفَعَ السَّمَاوَاتِ بِغَيْرِ عَمَدٍ تَرَوْنَهَا ثُمَّ اسْتَوَىٰ عَلَى الْعَرْشِ وَسَخَّرَ الشَّمْسَ وَالْقَمَرَ كُلٌّ يَجْرِي لِأَجَلٍ مُّسَمًّى يُدَبِّرُ الْأَمْرَ يُفَصِّلُ الْآيَاتِ لَعَلَّكُمْ بِلِقَاءِ رَبِّكُمْ تُوقِنُونَ (الرعد/۲)

خدا همان کسی است که آسمانها را، بدون ستونهایی که برای شما دیدنی باشد، برافراشت، سپس بر عرش استیلا یافت (و زمام تدبیر جهان را در کف قدرت گرفت)؛ و خورشید و ماه را مسخر ساخت، که هر کدام تا زمان معینی حرکت دارند! کارها را او تدبیر می‌کند؛ آیات را (برای شما) تشریح می‌نماید؛ شاید به لقای پروردگارتان یقین پیدا کنید!

اللَّهُ الَّذِي خَلَقَ السَّمَاوَاتِ وَالْأَرْضَ وَأَنْزَلَ مِنَ السَّمَاءِ مَاءً فَأَخْرَجَ بِهِ مِنَ الثَّمَرَاتِ رِزْقًا لَكُمْ وَسَخَّرَ لَكُمْ الْفُلُوكَ لِتَجْرِيَ فِي الْبَحْرِ بِأَمْرِهِ وَسَخَّرَ لَكُمْ الَّانَّهَارَ (الإبراهيم/۳۲)

خداوند همان کسی است که آسمانها و زمین را آفرید؛ و از آسمان، آبی نازل کرد؛ و با آن، میوه‌ها (ی مختلف) را برای روزی شما (از زمین) بیرون آورد؛ و کشتی‌ها را مسخر شما گردانید، تا بر صفحه دریا به فرمان او حرکت کنند؛ و نهرها را (نیز) مسخر شما نمود؛

وَسَخَّرَ لَكُمْ الشَّمْسَ وَالْقَمَرَ دَائِبَيْنِ وَسَخَّرَ لَكُمْ اللَّيْلَ وَالنَّهَارَ (الإبراهيم/۳۳)

و خورشید و ماه را -که با برنامه منظمی در کارند- به تسخیر شما درآورد؛ و شب و روز را (نیز) مسخر شما ساخت؛

وَسَخَّرَ لَكُمْ اللَّيْلَ وَالنَّهَارَ وَالشَّمْسَ وَالْقَمَرَ وَالنُّجُومَ مُسَخَّرَاتٍ بِأَمْرِهِ إِنَّ فِي ذَلِكَ لآيَاتٍ لِقَوْمٍ يَعْقِلُونَ (النحل/۱۲)

او شب و روز و خورشید و ماه را مسخر شما ساخت؛ و ستارگان نیز به فرمان او مسخر شمایند؛ در این، نشانه‌هایی است (از عظمت خدا)، برای گروهی که عقل خود را به کار می‌گیرند!

وَهُوَ الَّذِي سَخَّرَ الْبَحْرَ لِتَأْكُلُوا مِنْهُ لَحْمًا طَرِيًّا وَتَسْتَخْرِجُوا مِنْهُ حِلْيَةً تَلْبَسُونَهَا وَتَرَى الْفُلُوكَ مَوَاحِرَ فِيهِ وَلِتَبْتَغُوا مِنْ فَضْلِهِ وَلِعَلَّكُمْ تَشْكُرُونَ (النحل/۱۴)

او کسی است که دریا را مسخر (شما) ساخت تا از آن، گوشت تازه بخورید؛ و زیوری برای پوشیدن (مانند مروارید) از آن استخراج کنید؛ و کشتیها را می‌بینی که سینه دریا را می‌شکافند تا شما (به تجارت پردازید و) از فضل خدا بهره گیرید؛ شاید شکر نعمتهای او را بجا آورید!

أَلَمْ تَرَ أَنَّ اللَّهَ سَخَّرَ لَكُمْ مَا فِي الْأَرْضِ وَالْفُلُوكَ تَجْرِي فِي الْبَحْرِ بِأَمْرِهِ وَيُمْسِكُ السَّمَاءَ أَنْ تَقَعَ عَلَى الْأَرْضِ إِلَّا بِإِذْنِهِ إِنَّ اللَّهَ بِالنَّاسِ لَرءُوفٌ رَحِيمٌ (الحج/۶۵)

آیا ندیدی که خداوند آنچه را در زمین است مسخر شما کرد؛ و (نیز) کشتیهایی را که به فرمان او بر صفحه اقیانوسها حرکت می‌کنند؛ و آسمان [= کرات و سنگهای آسمانی] را نگه می‌دارد، تا جز بفرمان او، بر زمین فرو نیفتند؟ خداوند نسبت به مردم رحیم و مهربان است!

وَلَيْنُ سَأَلْتَهُمْ مَنْ خَلَقَ السَّمَاوَاتِ وَالْأَرْضَ وَسَخَّرَ الشَّمْسَ وَالْقَمَرَ لَيَقُولَنَّ اللَّهُ فَأَنَّى يُؤْفَكُونَ (العنكبوت/۶۱)

و هر گاه از آنان بپرسی: «چه کسی آسمانها و زمین را آفریده، و خورشید و ماه را مسخر کرده است؟» می‌گویند: «الله!» پس با این حال چگونه آنان را (از عبادت خدا) منحرف می‌سازند؟!

أَلَمْ تَرَوْا أَنَّ اللَّهَ سَخَّرَ لَكُمْ مَا فِي السَّمَاوَاتِ وَمَا فِي الْأَرْضِ وَأَسْبَغَ عَلَيْكُمْ نِعَمَهُ ظَاهِرَةً وَبَاطِنَةً وَمِنَ النَّاسِ مَنْ يُجَادِلُ فِي اللَّهِ بِغَيْرِ عِلْمٍ وَلَا هُدًى وَلَا كِتَابٍ مُبِينٍ (لقمان/۲۰)

آیا ندیدید خداوند آنچه را در آسمانها و زمین است مسخر شما کرده، و نعمتهای آشکار و پنهان خود را به طور فراوان بر شما ارزانی داشته است؟! ولی بعضی از مردم بدون هیچ دانش و هدایت و کتاب روشنگری درباره خدا مجادله می‌کنند!

أَلَمْ تَرَ أَنَّ اللَّهَ يُولِجُ اللَّيْلَ فِي النَّهَارِ وَيُولِجُ النَّهَارَ فِي اللَّيْلِ وَسَخَّرَ الشَّمْسَ وَالْقَمَرَ كُلٌّ يَجْرِي إِلَىٰ أَجَلٍ مُّسَمًّى وَأَنَّ اللَّهَ بِمَا تَعْمَلُونَ خَبِيرٌ (لقمان/۲۹)

آیا ندیدی که خداوند شب را در روز، و روز را در شب داخل می‌کند، و خورشید و ماه را مسخر ساخته و هر کدام تا سرآمد یعنی به حرکت خود ادامه می‌دهند؟! خداوند به آنچه انجام می‌دهید آگاه است.

يُولِجُ اللَّيْلَ فِي النَّهَارِ وَيُولِجُ النَّهَارَ فِي اللَّيْلِ وَسَخَّرَ الشَّمْسَ وَالْقَمَرَ كُلٌّ يَجْرِي لِأَجَلٍ مُّسَمًّى ذَلِكُمُ اللَّهُ رَبُّكُمْ لَهُ الْمُلْكُ وَالَّذِينَ تَدْعُونَ مِنْ دُونِهِ مَا يَمْلِكُونَ مِنْ قِطْمِيرٍ (فاطر/۱۳)

او شب را در روز داخل می‌کند و روز را در شب؛ و خورشید و ماه را مسخر (شما) کرده، هر یک تا سرآمد معینی به حرکت خود ادامه می‌دهد؛ این است خداوند، پروردگار شما؛ حاکمیت (در سراسر عالم) از آن اوست؛ و کسانی را که جز او می‌خوانید (و می‌پرستید) حتی به اندازه پوست نازک هسته خرما مالک نیستند!

خَلَقَ السَّمَاوَاتِ وَالْأَرْضَ بِالْحَقِّ يَكُوِّرُ اللَّيْلُ عَلَى النَّهَارِ وَيَكُوِّرُ النَّهَارُ عَلَى اللَّيْلِ وَسَخَّرَ الشَّمْسَ وَالْقَمَرَ كُلٌّ يَجْرِي لِأَجَلٍ مُّسَمًّى أَلَا هُوَ الْعَزِيزُ الْغَفَّارُ (الزمر/۵)

آسمانها و زمین را بحق آفرید؛ شب را بر روز می‌پیچد و روز را بر شب؛ و خورشید و ماه را مسخر فرمان خویش قرار داد؛ هر کدام تا سرآمد معینی به حرکت خود ادامه می‌دهند؛ آگاه باشید که او قادر و آمرزنده است!

لِتَسْتَوُوا عَلَىٰ ظُهُورِهِ ثُمَّ تَذْكُرُوا نِعْمَةَ رَبِّكُمْ إِذَا اسْتَوَيْتُمْ عَلَيْهِ وَتَقُولُوا سُبْحَانَ الَّذِي سَخَّرَ لَنَا هَذَا وَمَا كُنَّا لَهُ مُقْرِنِينَ (الزخرف/۱۳)

تا بر پشت آنها بخوبی قرار گیرید؛ سپس هنگامی که بر آنها سوار شدید، نعمت پروردگارتان را متذکر شوید و بگویید: «پاک و منزّه است کسی که این را مسخر ما ساخت، وگرنه ما توانایی تسخیر آن را نداشتیم؛

اللَّهُ الَّذِي سَخَّرَ لَكُمْ الْبَحْرَ لِتَجْرِيَ الْفُلُكُ فِيهِ بِأَمْرِهِ وَلِتَبْتَغُوا مِنْ فَضْلِهِ وَلِعَلَّكُمْ تَشْكُرُونَ (الجاثية/۱۲)

خداوند همان کسی است که دریا را مسخر شما کرد تا کشتیهای بفرمانش در آن حرکت کنند و بتوانند از فضل او بهره گیرید، و شاید شکر نعمتهایش را بجا آورید!

وَسَخَّرَ لَكُمْ مَا فِي السَّمَاوَاتِ وَمَا فِي الْأَرْضِ جَمِيعًا مِنْهُ إِنَّ فِي ذَلِكَ لَآيَاتٍ لِقَوْمٍ يَتَفَكَّرُونَ (الجاثية/۱۳)

او آنچه در آسمانها و آنچه در زمین است همه را از سوی خودش مسخر شما ساخته؛ در این نشانه‌های (مهمی) است برای کسانی که اندیشه می‌کنند!

وَالْخَيْلَ وَالْبِغَالَ وَالْحَمِيرَ لِتَرْكَبُوهَا وَزِينَةً وَيَخْلُقُ مَا لَا تَعْلَمُونَ (النحل/۸)

همچنین اسبها و استرها و الاغها را آفرید؛ تا بر آنها سوار شوید و زینت شما باشد، و چیزهایی می‌آفریند که نمی‌دانید.

و اما سخن آخر

وَلَوْ أَنَّ أَهْلَ الْقُرَىٰ آمَنُوا وَاتَّقَوْا لَفَتَحْنَا عَلَيْهِم بَرَكَاتٍ مِّنَ السَّمَاءِ وَالْأَرْضِ وَلَكِن كَذَّبُوا فَأَخَذْنَاهُم بِمَا كَانُوا يَكْسِبُونَ (الأعراف/۹۶)

و اگر اهل شهرها و آبادیها، ایمان می‌آوردند و تقوا پیشه می‌کردند، برکات آسمان و زمین را بر آنها می‌گشودیم؛ ولی (آنها حق را) تکذیب کردند؛ ما هم آنان را به کیفر اعمالشان مجازات کردیم.

آیا آماده ایم که سکولار بودن را کنار بگذاریم و به متعلقات ایمانی (خدا، کتاب، پیامبران، غیب، ملائکه، آخرت، آیات) مومن شویم و ایمانمان را با تقوا (خویشتن‌پایی از منظر خدا) ثابت کنیم؟؟؟

(با آرزوی رضایت از محتوای کتاب، بهای این کتاب یک صلوات بر محمد و آل محمد است، و چنانچه تمکن مالی و نیت حمایت از این مجموعه را دارید، شماره کارت ۶۰۳۷۶۹۱۵۶۴۱۸۸۷۷۹ خدمتتان معرفی می‌شود)